

REVOLUTION™

Hamilton Beach®

COMMERICAL

REVOLUTION SERIES ICE SHAVER/ BLENDER

Operation Manual - Page 2

SÉRIE RÉVOLUTION RÂPE-GLACE/ MÉLANGEUR

Manuel d'utilisation - Page 15

SERIE REVOLUTION GRANIZADORA DE HIELO/ LICUADORA

Manual de Instrucciones - Pagina 29

READ BEFORE USE.

LIRE AVANT D'UTILISER.

LEA ANTES DE USAR.

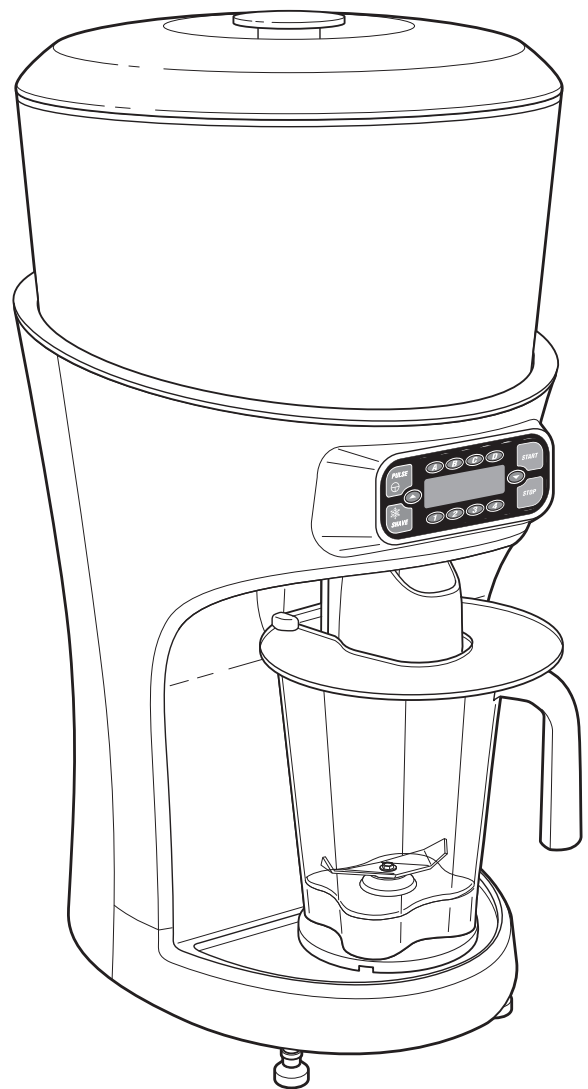

Le invitamos a leer cuidadosamente este
instructivo antes de usar su aparato.

For more Good Thinking® visit www.commercial.hamiltonbeach.com

Ice Shaver/Blender Safety

IMPORTANT: This operation manual should be reviewed with all equipment operators as part of your operator training program.

Your safety and the safety of others is very important.

We have provided many important safety messages in this manual and on your appliance. Always read and obey all safety messages.



This is the safety alert symbol.

This symbol alerts you to hazards that can kill or hurt you and others.

All safety messages will be preceded by the safety alert symbol and the word "DANGER" or "WARNING." These words mean:

! DANGER

You will be killed or seriously injured if you don't follow instructions.

! WARNING

You can be killed or seriously injured if you don't follow instructions.

All safety messages will identify the hazard, tell you how to reduce the chance of injury, and tell you what can happen if the instructions are not followed.

! WARNING



Electrical Shock Hazard

Plug into a grounded outlet.

Do not remove ground.

Do not use an adapter.

Do not use an extension cord.

Failure to follow these instructions can result in death, fire, or electrical shock.

! WARNING



Cut Hazard

Do not attempt to operate ice shaver without cover in place.

Do not put place anything except ice in the ice hopper.

Always make sure splash shield is in place when blending.

Do not put hands, spoons or other utensils in jar when blending.

Failure to follow these instructions can result in broken bones, cuts or other injuries.

Technical Service

For assistance or replacement parts, call our

Technical Service number:

866-285-1087 or 910-693-4277

8 a.m. – 5:00 p.m. EST Monday – Friday

www.commercial.hamiltonbeach.com

Ice Shaver/Blender Safety

IMPORTANT SAFETY INSTRUCTIONS

WARNING – When using electrical appliances, basic safety precautions should be followed, including the following:

1. Read the Operation Manual before using blender. Keep Operation Manual handy.
2. Plug into a grounded 3-prong outlet.
3. Do not remove ground prong.
4. Do not use an adapter.
5. Do not use an extension cord.
6. Disconnect power before cleaning or servicing.
7. To reduce risk of personal injury, unplug cord from outlet when not in use, and before putting on or taking off parts.
8. To protect against electrical shock, do not immerse cord, plug, or blender base in water or any other liquid.
9. Do not spray the base with a high-pressure spray gun.
10. Do not use appliance for other than intended use.
11. Not intended for use by or near children.
12. Children should be supervised to ensure that they do not play with the appliance.
13. The appliance is not intended for use by persons (including children) with reduced physical, sensory, or mental capabilities, or lack of experience and knowledge, unless they have been given supervision or instruction concerning use of the appliance by a person responsible for their safety.
14. The use of accessory attachments not recommended by the appliance manufacturer may cause injuries.
15. To reduce risk of personal injury and to prevent damage to blender or container and cutter assembly, DO NOT insert utensils into blender container while operating blender.
16. Do not fill the ice hopper with anything other than ice.
17. Do not store any kitchen utensils in the container because the blender will be damaged if inadvertently turned on.
18. To prevent possibility of serious personal injury, keep hands out of blender jar while operating blender. Always operate blender with jar cover in place.
19. Avoid contacting moving parts.
20. Blades are sharp. Handle carefully.
21. If cutter assembly blades are loose, discontinue use immediately and replace cutter assembly. Do not attempt to repair or tighten cutter assembly.
22. Inspect container and cutter assembly daily. Check cutter for wear, nicks, or broken blades.
23. Do not use outdoors.
24. This appliance is intended for short periods of operation, with a rated operating time of 3 minutes.
25. Do not operate the blender without the splash guard in place.
26. Do not exceed the maximum capacity. The maximum capacity equals the ounces (liters) listed on the container, and significantly less with thick mixtures.
27. Do not use more than 5 cups (1.3 liters) of cleaning solution when cleaning the ice hopper. See "Caring for the Ice Shaver/Blender".
28. To prevent damage to blender, container, or cutter assembly, DO NOT move or shake blender while in operation. If blending action stops during operation, turn blender OFF, remove container from base, remove container cover, and use a thin rubber spatula to push mixture towards cutters.
29. To prevent burns from hot liquids splashing out of the container, always remove the filler cap of the container cover before blending hot liquids.
30. Do not operate any appliance with a damaged cord or plug or after the appliance malfunctions, or is dropped or damaged in any manner. Call the Technical Service number, **866-285-1087** or **910-693-4277**, for instructions on examination, repair, or electrical or mechanical adjustment.
31. If the supply cord of this appliance is damaged, it must be replaced by the manufacturer or its service agent or a similar qualified person. If fitted with a non-rewirable U.K. plug, the 13 amp fuse approved by ASTA to be B.S. 1362 must be used. If you need a replacement fuse carrier, it must be replaced by the same colour coded carrier with the same markings. Fuse covers and carriers can be obtained from approved service agents.
IMPORTANT: If the molded plug is cut off, dispose of it immediately. The plug is not rewirable and would cause a shock hazard if inserted into a socket.

– SAVE THESE INSTRUCTIONS –

Parts and Features

The parts and features for the Revolution Ice Shaver/Blender are shown on this page. Become familiar with all parts and features before use.

Your Ice Shaver/Blender is designed for blending and mixing beverages and frozen desserts.

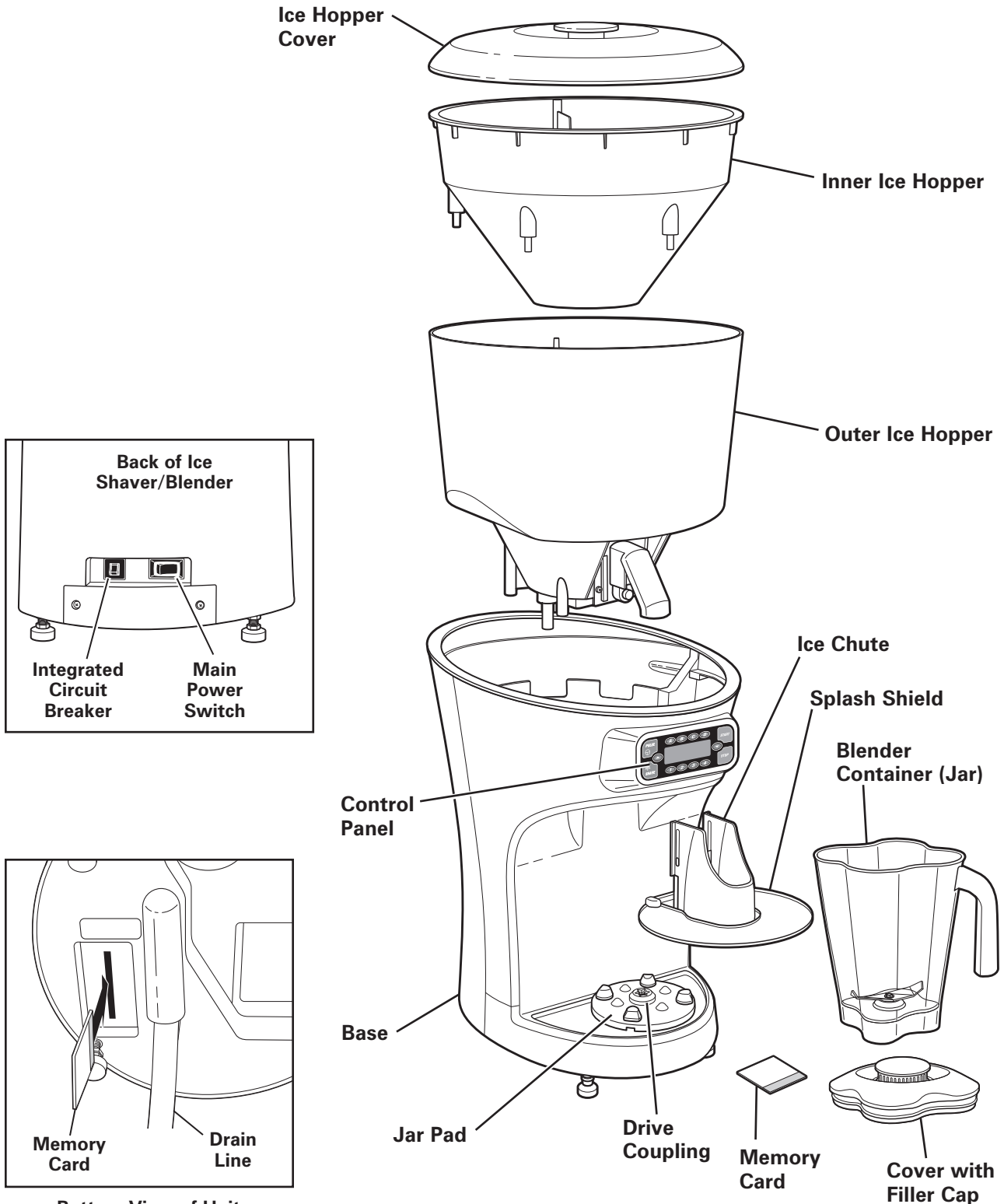

Preparation

Setting up the Unit

The Ice Shaver/Blender must be placed on a sturdy, level surface. It is recommended that it be located near a sink or other drain location.

Leveling the Unit

For proper operation and drainage, the unit must be level. Loosen the jam nuts and turn the leveling feet (clockwise to lower a corner, counterclockwise to raise a corner) until the unit is level and all four leveling feet are in solid contact with the countertop. Once the unit is level, tighten the jam nuts to lock the feet at the desired height.

Drain Hose

The end of the drain hose should drain into a sink, drain, or bucket. To ensure proper drainage, the outlet end of the drain hose must be lower than the fitting end, and there should be no kinks or pinch points in the hose. If a tight bend is needed, such as at the edge of a countertop, use an elbow fitting and hose clamps (not included) to make the bend.

Preparing for Use

Before plugging in the unit for the first time, the ice hopper should be sanitized. To do so:

1. Remove the ice hopper lid and lift out the inner hopper.
2. Loosen the thumbscrew on the agitator assembly and lift the assembly up and out of the ice pool.
WARNING: Shaver blade is sharp!
3. Remove the ice chute by pressing the release button and pulling down on the ice chute.
4. Wipe the inside of the ice pool with a clean soft cloth dampened with sanitizing solution (see Cleaning Instructions for recommended sanitizing solution).
5. Rinse the ice chute, the agitator assembly and inner hopper in sanitizing solution, and allow to air dry.
6. Once all parts are dry, slide the agitator assembly carefully back into place and secure with the thumbscrew. Align the bosses on inner hopper with the matching holes in the ice hopper, making sure that the interlock post is inserted into the hole behind the inner hopper fin. Press gently down into place. Reinstall the ice chute by sliding it back until it clicks into place (press the button slightly to allow the chute to slide over the button).
7. Plug the unit into a grounded outlet.
8. Wash and sanitize the blender jar as described in the section "Cleaning Instructions-Blender".

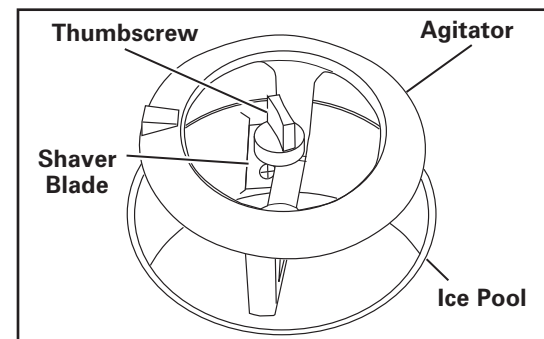
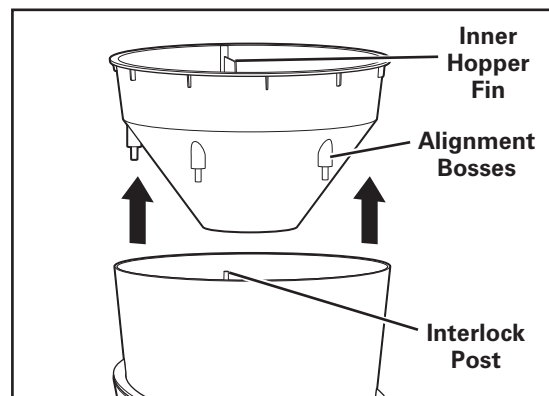
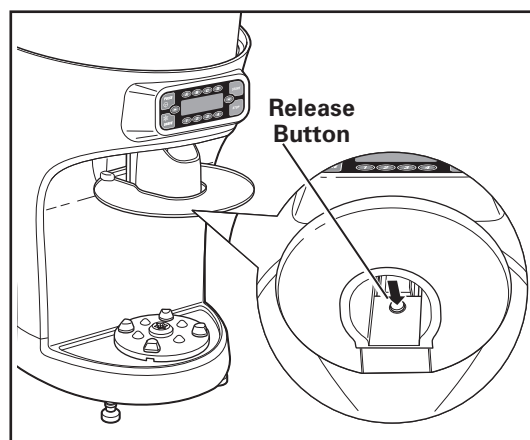
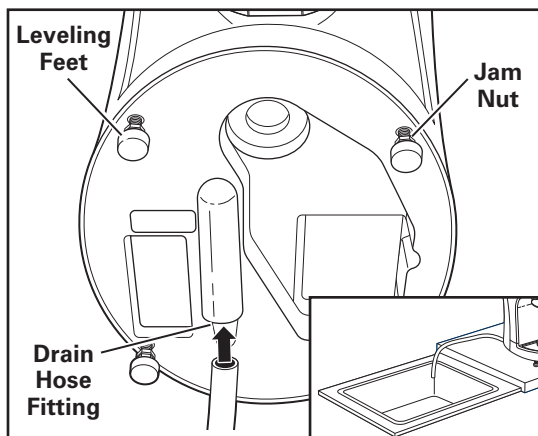

Operation

Control Panel

Familiarize yourself with the control panel and the display messages before using the unit.

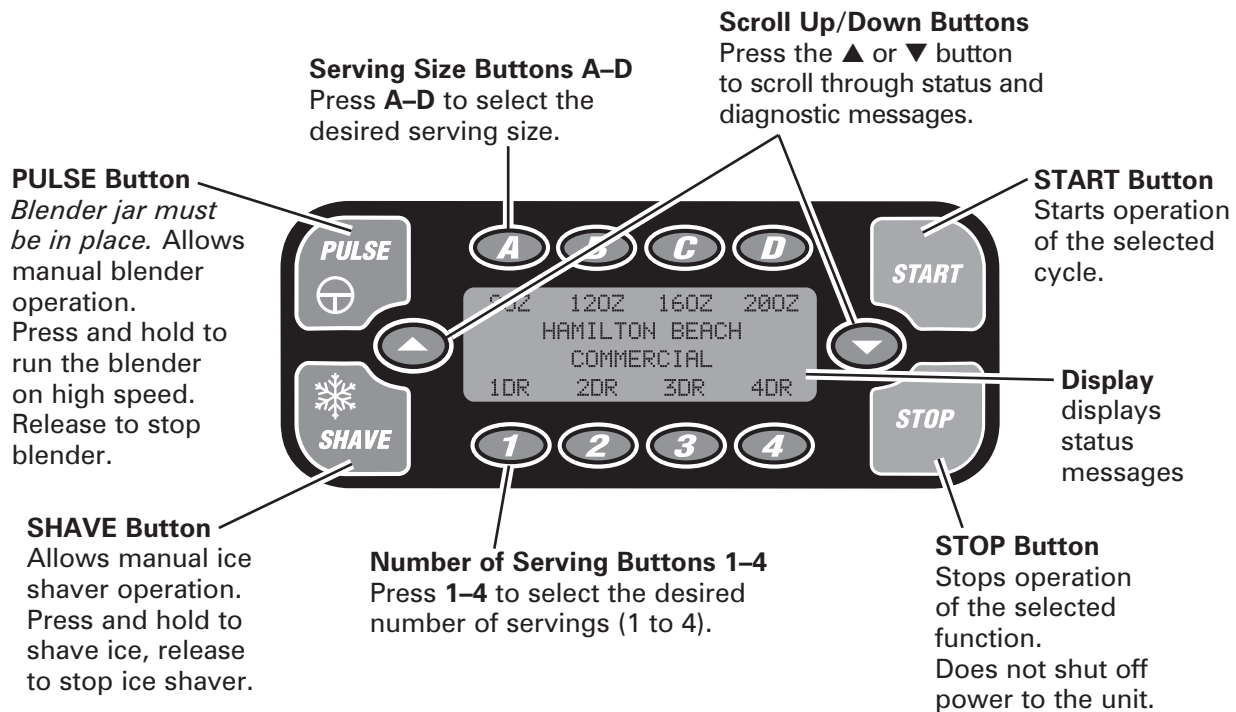

Display Messages

The screen can be used to display important diagnostic and troubleshooting information, as well as operating information. Press the **▲** or **▼** button to scroll through status and diagnostic messages.

For Example:

TOTAL SHAVE/BLEND
CYCLES - 999999

To Display Cycle Count:

While the unit is not in operation, press the **▲** or **▼** button to display the cycle counts.

DRAIN SENSOR
ENABLED

To Enable or Disable the Drain Sensor:

With this message displayed, press the pulse to select between enabled and disabled.

JAR PAD SENSOR
ENABLED

To Enable or Disable the Jar Pad Sensor:

With this message displayed, press the pulse to select between enabled and disabled.

Operation (cont.)

Start-Up Messages

Start-Up Messages

Once the unit has been set-up in the desired location move the main power switch to the ON (I) position.

The following message should appear in the display:

```
LOADING  
SETTINGS
```

Once initial settings have loaded, the display will show the following standby message:

```
80Z 120Z 160Z 200Z  
HAMILTON BEACH  
COMMERCIAL  
1DR 2DR 3DR 4DR
```

NOTE:

If the memory card has not been installed, or is not properly installed, the following messages will appear:

```
TURN OFF MAIN POWER  
SWITCH AND INSERT  
MEMORY CARD
```

If this message appears, turn the unit off, unplug it, and make sure that the memory card is properly installed. Then plug the unit back on and restart it.

Diagnostic Messages

Diagnostic Messages

The ice shaver/blender control system has a number of safety and diagnostic features. Some of these features are monitored by sensors, such as the jar pad sensors, drain sensor, and safety interlocks on the ice hopper.

```
INNER HOPPER  
NOT IN PLACE
```

Cycle Counts

When the unit is in standby mode, pressing the ▲ and ▼ buttons will scroll through status and diagnostic messages. These include the current cycle count and the number of cycles remaining in the warranty.

```
TOTAL SHAVE/BLEND  
CYCLES - 999999
```

```
CYCLES REMAINING  
IN WARRANTY - 999999
```

Service Messages

Others, such as service messages, are based on operating cycle count, and are designed to let you know when parts subject to wear should be replaced. The lifespan of these parts is based on number of cycles under normal operating conditions. Pressing the STOP button will allow the unit to run 100 cycles before the message reappears. Once service has been performed, press PULSE to set the cycle count back to zero for that service item.

```
SERVICE MESSAGE  
REPLACE  
CUTTER ASSEMBLY
```

Operation (cont.)

Using Automatic Cycles

⚠ WARNING



Electrical Shock Hazard
Plug into a grounded outlet.
Do not remove ground.
Do not use an adapter.
Do not use an extension cord.
Failure to follow these instructions can result in death, fire, or electrical shock.

About Automatic Cycles

The automatic cycles on the Ice Shaver/Blender save time and help ensure consistent results. You select the serving size and the number of servings, and the unit automatically shaves the appropriate amount of ice and runs the blender for a preset time to ensure the proper mixing of ingredients.

Using Automatic Cycles

1. Fill the ice hopper and make sure the ice hopper cover is properly in place.
2. Place the non-ice ingredients to be blended in the jar.
3. Make sure the main power switch is in the **ON (I)** position.
4. Place the jar onto the base. Make sure it is securely seated. If the jar is not properly seated, the jar pad sensors (if enabled) will not allow the blender to start and an error message will be displayed when the **START** button is pressed.
Once the jar is properly seated, the following standby message should be displayed:

```
80Z 120Z 160Z 200Z  
HAMILTON BEACH  
COMMERCIAL  
1DR 2DR 3DR 4DR
```

5. Press the pad **(A-D)** for the desired serving size. Your selection will begin flashing.

⚠ WARNING



Cut Hazard
Do not attempt to operate ice shaver without cover in place.
Do not put place anything except ice in the ice hopper.
Always make sure splash shield is in place when blending.
Do not put hands, spoons or other utensils in jar when blending.
Failure to follow these instructions can result in broken bones, cuts or other injuries.

6. Press the pad **(1-4)** for the desired number of servings.

NOTE: If the selected total quantity (size x quantity) exceeds the capacity of the container (64 oz./1.9 L), the following message will appear:

```
CONTAINER CAPACITY  
EXCEEDED
```

- Select a new quantity within 5 seconds to continue; if a new quantity is not selected within 5 seconds, the unit will return to standby mode.
7. Once the size and quantity have been selected and the container is properly in place, press **START**.
The Ice Shaver/Blender will begin shaving ice, and the blender will begin to mix. This ensures proper mixture of the ice and other ingredients. Once the proper amount of ice has been shaved into the blender jar, the ice shaver will stop, while the blender continues to run until the end of the cycle.
 8. Remove the jar to serve.
 9. Clean the jar as directed in "Care and Cleaning."

Operation (cont.)

Shaving Ice

⚠ WARNING



Electrical Shock Hazard

Plug into a grounded outlet.
Do not remove ground.
Do not use an adapter.
Do not use an extension cord.
Failure to follow these instructions can result in death, fire, or electrical shock.

⚠ WARNING



Cut Hazard

Do not attempt to operate ice shaver without cover in place.
Do not put place anything except ice in the ice hopper.
Failure to follow these instructions can result in broken bones, cuts or other injuries.

Filling the Hopper

The Ice Shaver/Blender is designed for use with ice cubes such as those made by most commercial ice makers or available as bagged ice. Do NOT attempt to shave large blocks or chunks of ice; they will not feed properly and can damage the machine.

The hopper is designed to hold 5 gallons of ice.

1. Remove the ice hopper cover.
2. Pour cubed ice slowly into the hopper. If there are large clumps mixed in with the cubes, break them up before putting them in the hopper.

NOTE: Do not overfill the hopper. The ice hopper cover has a safety interlock and the Ice Shaver/Blender will not work unless the cover is seated properly.

Shaving Ice

The Ice Shaver/Blender can be operated manually, or as part of a programmed cycle. For details on use with programmed cycles, see "Automatic Cycles".

To operate the Ice Shaver/Blender manually:

1. Fill the ice hopper with ice and replace the ice hopper cover, making sure it is properly seated.
2. Place the blender jar or another suitable container under the ice chute.
3. Press and hold the SHAVE button on the control panel. The display will show the following message:

```
HAMILTON BEACH  
COMMERCIAL  
SHAVING...
```

4. When the desired amount of ice has been shaved, release the button.
5. Once all shaved ice has dropped from the chute, remove the jar or container.



SHAVE Button

Operation (cont.)

Blending

⚠ WARNING



Electrical Shock Hazard

Plug into a grounded outlet.
Do not remove ground.
Do not use an adapter.
Do not use an extension cord.
Failure to follow these instructions can result in death, fire, or electrical shock.

⚠ WARNING



Cut Hazard

Always make sure splash shield is in place when blending.
Do not put hands, spoons or other utensils in jar when blending.
Failure to follow these instructions can result in broken bones, cuts or other injuries.

The blender is designed for mixing frozen beverages and desserts. Do NOT blend hot mixtures in the blender!

Blending

NOTE: Before you use the blender for the first time, wash and sanitize the container and cover (see Cleaning Instructions).

The blender can operated manually, or as part of a programmed cycle. For details on use with programmed cycles, see "Automatic Cycles".

To operate the blender manually, proceed as follows:

1. Remove the ice chute.
2. Place the ingredients to be blended in the container.
3. Place the cover and filler cap on the container.
4. Make sure the main power switch is in the **ON (I)** position.

5. Place the container onto the base. Make sure it is securely seated. If the container is not properly seated, the jar pad sensors (if enabled) will not allow the blender to start and an error message will be displayed when the PULSE button is pressed.
6. Press and hold the PULSE button on the control panel. The display will show the following message:

HAMILTON BEACH
COMMERCIAL
PULSING...

7. Once the beverage or dessert has reached the desired consistency, release the PULSE button.
8. Remove the container to serve.
9. Clean the container as directed in "Care and Cleaning."

PULSE Button

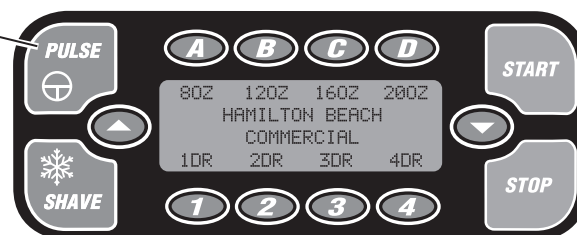

Caring for the Ice Shaver/Blender

Cleaning Instructions—General

⚠️ WARNING



Electrical Shock Hazard

Unplug unit before general cleaning.

Do not immerse base in water or other liquid.

Failure to follow these instructions can result in death, fire, or electrical shock.

⚠️ WARNING



Cut Hazard

Unplug unit before general cleaning.

Use extreme care when cleaning ice hopper and removing ice agitator.

Failure to follow these instructions can result in cuts.

General Cleaning

Do not allow food residue to dry on any part of the unit. Wash and rinse container, blender blade assembly and base after each use, or whenever it will not be used again within one hour:

1. Wipe the exterior of the base with a damp cloth or sponge, then wipe dry with a soft towel. The base contains electrical components: do not immerse, use a high-pressure washer, or use a dishwasher to clean the base.
2. Take particular care not to scratch the display screen and exterior of the ice hopper. Use only a soft, slightly damp cloth. Do NOT use any sort of harsh or abrasive cleaners, or dry paper towel; these can scratch the display window.

Recommended Sanitizing Solution:

The following solution is recommended when sanitizing the blender jar and blades, and to sanitize the inside of the ice hopper:

The sanitizing solution should consist of 1 tablespoon of household bleach per 1 gallon of clean, cool water (60°F, 16°C) mixed according to the instructions on the bleach. When using a sanitizing solution other than that recommended, the sanitizing solution concentration should be tested using commercially available test strips and should indicate a concentration between 100 and 200 parts per million of bleach to water.

Ice Hopper and Agitator

The ice hopper and agitator assembly should be washed and sanitized before the unit is first used, and any time the unit has not been used for several days.

1. Remove the ice hopper cover and lift out the inner hopper.
2. Loosen the thumbscrew on the agitator assembly and lift the assembly up and out of the ice pool.
WARNING: Shaver blade is sharp!
3. Remove the ice chute by pressing the unlock button and pulling down.
4. Wipe the inside of the ice pool with a clean soft cloth dampened with sanitizing solution (see Cleaning Instructions for recommended sanitizing solution).
5. Rinse the ice chute, the agitator assembly and inner hopper in sanitizing solution, and allow to air dry. Wipe the shaving pool, shaver blade, and ice deflector with a clean, soft cloth dampened with sanitizing solution (see Recommended Sanitizing Solution).
6. Once all parts are dry, slide the agitator assembly carefully back into place and secure with the thumbscrew. Align the bosses on inner hopper with the matching holes in the ice hopper and press gently down into place. Ensure that the interlock is correctly aligned. Reinstall the ice chute by sliding it back until it clicks into place.

Caring for the Ice Shaver/Blender (cont.)

Cleaning Instructions—Blender

⚠️ WARNING



Electrical Shock Hazard

Plug into a grounded outlet.
Do not remove ground.
Do not use an adapter.
Do not use an extension cord.
Do not immerse base in water or other liquid.
Failure to follow these instructions can result in death, fire, or electrical shock.

General Cleaning

Do not allow food residue to dry on any part of the blender. Wash and rinse container, blender blade assembly and base after each use, or whenever it will not be used again within one hour, as follows:

1. Remove the container from the base. Add cleaning solution to the container. Use a washing solution of hot water (less than 115°F/46°C) and a non-sudsing detergent. Use the recommended amount of detergent.
2. Scrub and flush out the container interior to remove food residue. Empty container.
3. Fill container $\frac{1}{4}$ full with fresh washing solution and place it on the base.
4. Run the blender on high speed for 2 minutes.
5. Repeat step 3 using clean rinse water (95°F/35°C).
6. Wipe down the container with a soft cloth or sponge, dampened with fresh washing solution.
7. Wipe the exterior of the base with a damp cloth or sponge. The base contains electrical components: do not immerse, use a high-pressure washer, or use a dishwasher to clean the base.

⚠️ WARNING



Cut Hazard

Always place cover on jar when blending.
Do not put hands, spoons or other utensils in jar when blending.
Failure to follow these instructions can result in broken bones or cuts.

Sanitizing

1. Wash container as instructed in "General Cleaning."
 2. Fill container with sanitizing solution (See "Recommended Sanitizing Solution") and place on base.
 3. Run on blender base for 2 minutes. Empty container.
 4. Wipe the container exterior with a soft cloth or sponge dampened with sanitizing solution.
 5. Immerse the cover and filler cap in sanitizing solution for two minutes.
 6. Remove any remaining moisture from cutter assembly by placing empty container on base and running on PULSE for two seconds.
 7. When ready to use, rinse with clean water.
- NOTE:** Do not rinse container, cover or filler cap after sanitizing.

Caring for the Ice Shaver/Blender (cont.)

Troubleshooting Guide

Problem . . .	Solution . . .
Unit will not run or stops while it is running and cannot be restarted.	<ul style="list-style-type: none"> • Check to see if unit is securely plugged into an electric outlet. • Check to see if the fuse for the electric outlet has blown or if a circuit breaker has tripped. • Check to see if the circuit breaker on the back of the unit has tripped. • Check to make sure that the ON/OFF switch is in the ON (I) position. • Check to make sure that the memory card is installed properly.
Quantity of dispensed ice is not consistent	<ul style="list-style-type: none"> • Check to make sure that the unit is level and sitting on a solid, sturdy surface.
Unit is flooding or water leaking onto counter	<ul style="list-style-type: none"> • Make sure that the end of the drain hose is not under water or blocked. • Make sure that the drain hose is properly installed and routed. See Preparation.
Increased blender vibration or noise, or leaking from blender jar base	<ul style="list-style-type: none"> • Check blade assembly for loose or damaged blades. Replace if necessary.

Troubleshooting Guide—Status Messages

Displayed Message. . .	Solution . . .
BLENDER MOTOR OVERHEAT—TURN OFF MAIN POWER SWITCH	<ul style="list-style-type: none"> • Electric blender motor is too hot. This can be caused when the blender jar is too full or when blending very thick ingredients. Reduce the quantity of product in the jar and allow several minutes for the motor to cool before blending.
INNER HOPPER NOT IN PLACE	<ul style="list-style-type: none"> • There is a safety interlock on the inner ice hopper. Make sure that the inner hopper is properly in place.
HOPPER LID NOT IN PLACE	<ul style="list-style-type: none"> • There is a safety interlock on the ice hopper lid. Make sure that the lid is properly in place.
CHECK DRAIN	<ul style="list-style-type: none"> • There is a sensor on the drain that will indicate if water has backed up in the drain. Check the drain line for blockages or kinks.
CONTAINER CAPACITY EXCEEDED	<ul style="list-style-type: none"> • The drink size and number of drinks have exceeded 64 ounces (1.9 L).
JAR NOT IN PLACE	<ul style="list-style-type: none"> • Make sure that the container jar is properly seated on the blender base. The jar pad sensors prevent the blender motor from starting if the container jar is not properly seated.

Caring for the Ice Shaver/Blender (cont.)

Troubleshooting Guide—Status Messages (cont.)

The following service messages will scroll across the display twice during the LOADING SETTINGS phase of the power-up cycle.	
Displayed Message. . .	Solution . . .
SERVICE MESSAGE REPLACE CUTTER ASSEMBLY	<ul style="list-style-type: none"> The blender cutter assembly should be replaced whenever it is worn or damaged, or after 90 days of heavy use. The unit counts the number of blending cycles and displays a reminder.
SERVICE MESSAGE REPLACE SHAVER BLADE	<ul style="list-style-type: none"> The ice shaver blade should be replaced whenever it is worn or damaged. The unit counts the number of shaving cycles and displays a reminder.
SERVICE MESSAGE REPLACE BLENDER MOTOR BRUSHES	<ul style="list-style-type: none"> The unit counts the number of cycles and displays the reminder "REPLACE BLENDER MOTOR BRUSHES" when the expected life span of the blender motor brushes has been reached.
SERVICE MESSAGE REPLACE BLENDER MOTOR BELT	<ul style="list-style-type: none"> The unit counts the number of cycles and displays the reminder "REPLACE BLENDER MOTOR BELT" when the expected life span of the blender motor belt has been reached.
SERVICE MESSAGE REPLACE SHAVER MOTOR BELT	<ul style="list-style-type: none"> The unit counts the number of cycles and displays the reminder "REPLACE SHAVER MOTOR BELT" when the expected life span of the ice shaver motor belt has been reached.
SERVICE MESSAGE REPLACE BLENDER DRIVE ASSEMBLIES	<ul style="list-style-type: none"> The unit counts the number of cycles and displays the reminder "REPLACE BLENDER MOTOR ASSEMBLY" when the expected life span of the blender drive assembly has been reached.
REVOLUTION SENSOR ERROR	<ul style="list-style-type: none"> The revolution sensor on the shaver motor is not functioning correctly.
SPEED SENSOR FAILURE	<ul style="list-style-type: none"> The speed sensor on the blender motor is not functioning correctly.

Maintenance

Inspect the blender and its various parts and replace as follows:

Daily	Unplug the unit and remove the container from the base, and then inspect the container and cutter unit assembly for wear, nicks, and broken or loose blades. Replace if necessary. If the blades are loose, discontinue use immediately and replace the blades.
Weekly	Unplug the unit, and then inspect the power cord insulation and power plug for cracks. Refer to "Requesting Assistance or Service" for repair or replacement.
Quarterly	Replace the container and cutter assembly at least every 90 days.

Sécurité du mélangeur / râpe-glace

IMPORTANT : Ce manuel d'utilisation devrait être examiné en présence de tous les opérateurs de l'équipement, dans le cadre de votre programme de formation des opérateurs.

Votre sécurité et celle des autres est très importante.

Nous donnons de nombreux messages de sécurité importants dans ce manuel et sur votre appareil ménager. Veuillez à toujours lire tous les messages de sécurité et à vous y conformer.



Voici le symbole d'alerte de sécurité.

Ce symbole d'alerte de sécurité vous signale les dangers susceptibles de causer des blessures graves à vous et d'autres.

Tous les messages de sécurité sont précédés du symbole d'alerte de sécurité et du mot « DANGER » ou « AVERTISSEMENT ». Ces mots signifient :

⚠ DANGER

Risque certain de décès ou de blessures graves si vous ne suivez pas les instructions.

⚠ AVERTISSEMENT

Risque possible de décès ou de blessures graves si vous ne suivez pas les instructions.

Tous les messages de sécurité identifient le danger et vous disent comment réduire le risque de blessures, et ce qui peut se produire en cas de non-respect des instructions.

⚠ AVERTISSEMENT



Risque de choc électrique

Risque de choc électrique
Branchez dans une prise de courant avec mise à la terre.
Ne retirez pas la terre.
N'utilisez pas d'adaptateur.
N'utilisez pas de cordon prolongateur.
Le non respect de ces instructions peut entraîner la mort, un incendie ou un choc électrique.

⚠ AVERTISSEMENT



Risque de coupure

N'essayez pas d'utiliser le râpe-glace sans couvercle en place.
Ne mettez rien d'autre que de la glace dans le compartiment de broyage.
Vérifiez toujours que le couvercle anti-éclaboussures est en place lors du fonctionnement.
Ne mettez pas les mains, des cuillers ou autres ustensiles dans le bac à glace lors du mélange.
Ne pas suivre ces instructions peut entraîner des blessures du type os cassés, coupures ou autre.

Service technique

Pour obtenir de l'aide ou commander des pièces de rechange, appelez notre Service technique au

866-285-1087 ou 910-693-4277

08h00 – 17h00 HNE Lundi – Vendredi
www.commercial.hamiltonbeach.com

Sécurité du mélangeur / râpe-glace

INSTRUCTIONS DE SÉCURITÉ IMPORTANTES

AVERTISSEMENT – Lors de l'utilisation d'appareils électriques, des mesures de sécurité élémentaires doivent être respectées, y compris les suivantes :

1. Liser le manuel d'utilisation avant d'utiliser le mélangeur. Garder le manuel d'utilisation à portée de main.
2. Brancher l'appareil dans une prise de courant avec mise à la terre à trois broches.
3. Ne retirer pas le contact de mise à la terre.
4. N'utiliser pas d'adaptateur.
5. N'utiliser pas de cordon prolongateur.
6. Débrancher l'alimentation avant de nettoyer ou d'entretenir l'appareil.
7. Pour réduire le risque de blessure personnelle, débrancher le cordon de la prise de courant lorsque l'appareil ne sert pas et avant de mettre en place ou de retirer des pièces.
8. Pour protéger contre les chocs électriques, n'immerger pas le cordon, la fiche ou la base du mélangeur, dans l'eau ou tout autre liquide.
9. N'arroser pas la base avec un pistolet de pulvérisation à haute pression.
10. N'utiliser pas l'appareil pour autre chose que l'utilisation prévue.
11. L'appareil ne doit pas être utilisé à proximité d'enfants.
12. Surveiller que les enfants ne jouent pas avec l'appareil.
13. L'utilisation de cet appareil n'est pas prévu pour les porteurs d'handicaps (y compris les enfants) de type physique, sensoriel ou mental, ou pour les personnes sans expérience ni connaissance, à moins qu'elles aient été convenablement formées ou contrôlées par une personne responsable de leur sécurité.
14. L'utilisation d'accessoires non recommandés par le fabricant pourrait provoquer des blessures.
15. Pour réduire le risque de blessure et pour éviter d'endommager le mélangeur, le récipient et le couteau, n'insérer PAS d'ustensiles dans le récipient du mélangeur pendant son fonctionnement.
16. Ne remplir pas le compartiment de broyage avec autre chose que de la glace.
17. Ne stocker pas d'ustensiles de cuisine dans le récipient car le mélangeur risque d'être endommagé s'il est mis en marche accidentellement.
18. Pour éviter le risque de blessure grave, garder les mains hors du bac mélangeur pendant l'utilisation du mélangeur. Utiliser toujours le mélangeur avec le couvercle de bac en place.
19. Éviter tout contact avec les pièces en mouvement.
20. Les lames sont très coupantes. Manipuler-les avec soin.
21. Si les lames de couteau sont desserrées, arrêter immédiatement d'utiliser l'appareil et remplacer le couteau. N'essayer pas de réparer ou de resserrer le couteau.
22. Inspecter le récipient et le couteau tous les jours. Inspecter le couteau en recherchant des signes d'usure, des encoches ou des lames cassées.
23. N'utiliser pas l'appareil en plein air.
24. Cet appareil est prévu pour des durées courtes de fonctionnement, avec une durée de fonctionnement nominale de 3 minutes.
25. N'utiliser pas le mélangeur sans le protège-éclaboussures en place.
26. Ne dépasser pas la capacité maximum. La capacité maximum est égale au nombre d'onces (litres) répertorié sur le récipient et à considérablement moins dans le cas de mélanges épais.
27. N'utiliser pas plus de 5 tasses (1,3 litres) de solution de nettoyage lors du nettoyage du compartiment de broyage. Reportez-vous à « Entretien du mélangeur / râpe-glace ».
28. Pour éviter d'endommager le mélangeur, le récipient ou le couteau, NE déplacer PAS et ne secouer PAS le mélangeur pendant son fonctionnement. Si l'action de mélange s'arrête pendant le fonctionnement, COUPER le mélangeur, retirer le récipient de la base, retirez le couvercle du récipient et utilisez une spatule mince en caoutchouc pour pousser le mélange vers les couteaux.
29. Pour éviter les brûlures par des liquides chauds projetés hors du récipient, retirer toujours le bouchon de remplissage du couvercle de récipient avant de mélanger les liquides chauds.
30. N'utiliser aucun appareil dont le cordon ou la prise est endommagé, ni aucun appareil qui a subi une défaillance, une chute ou toute autre détérioration. Appeler le numéro de service technique, **866-285-1087** ou **910-693-4277**, pour des instructions sur l'examen, les réparations ou les réglages mécaniques ou électriques.

– CONSERVER CES INSTRUCTIONS –

Pièces et caractéristiques

Les pièces et caractéristiques du mélangeur / râpe-glace Revolution sont illustrées sur cette page. Familiarisez-vous avec toutes les pièces et caractéristiques avant l'emploi.

Votre mélangeur / râpe-glace est conçu pour le mélange de boissons et desserts glacés.

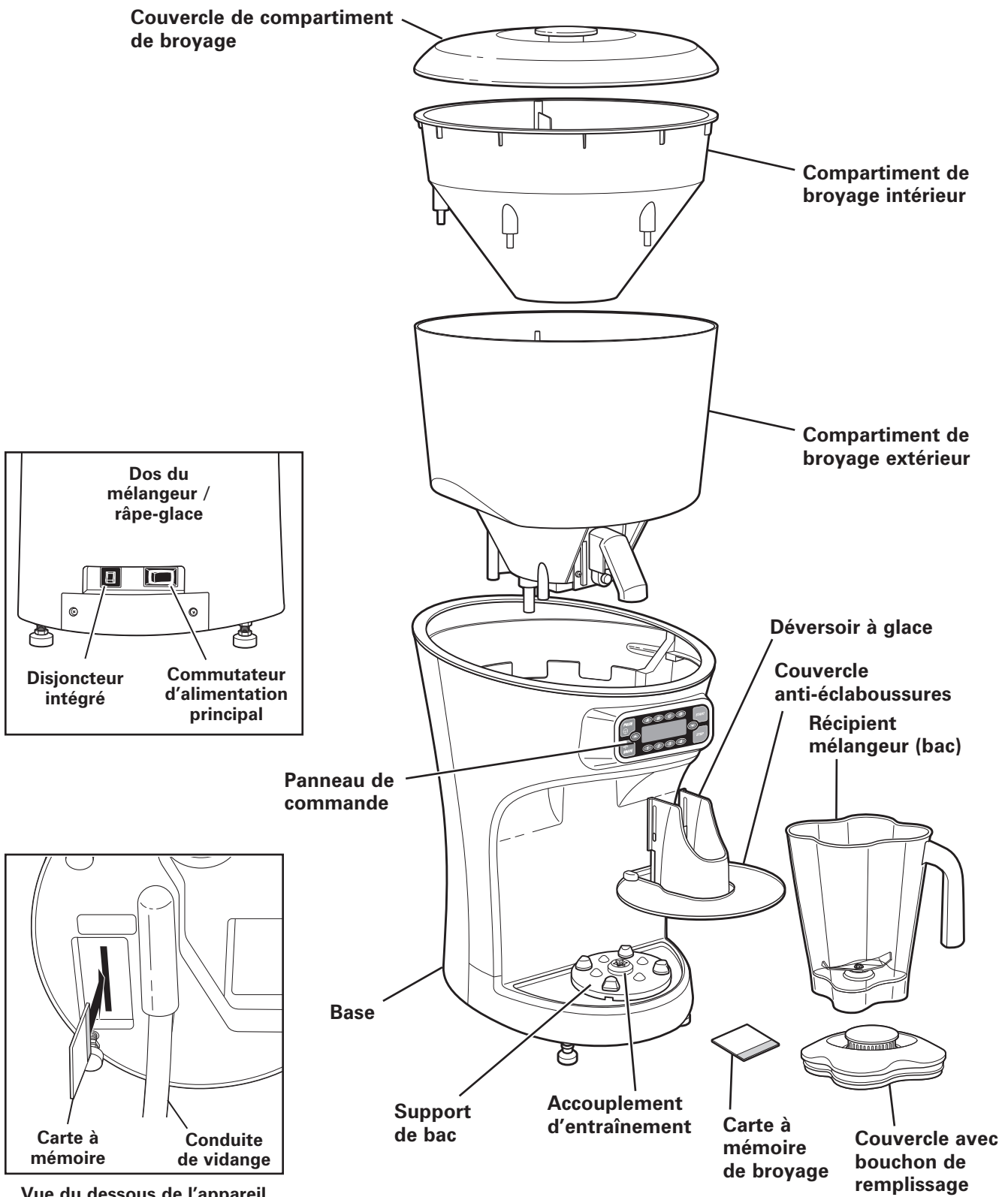

Préparation

Préparation de l'appareil

Le mélangeur / râpe-glace doit être posé sur une surface horizontale stable. Il est recommandé de le positionner près d'un évier ou de toute autre zone d'évacuation.

Mise à niveau de l'appareil

Pour assurer un fonctionnement et un drainage appropriés, l'appareil doit être de niveau. Desserrer les contre-écrous et tourner les pieds de mise à niveau (en sens horaire pour baisser un coin, en sens anti-horaire pour soulever un coin) jusqu'à ce que l'appareil soit de niveau et que les quatre pieds de mise à niveau soient en contact ferme avec le comptoir. Une fois l'appareil de niveau, serrer les contre-écrous pour bloquer les pieds à la hauteur désirée.

Tuyau de vidange

L'extrémité du tuyau de vidange doit se vider dans un évier, un drain ou un seau. Pour assurer une bonne vidange, l'extrémité de sortie du tuyau de vidange doit être plus basse que l'extrémité du raccord et il ne doit y avoir ni tortillement ni pincement dans le tuyau. Si un coude serré s'avère nécessaire, comme au bord d'un comptoir, utiliser un raccord coudé et des colliers de serrage (non compris) pour réaliser le coude.

Préparation à l'emploi

Avant de brancher l'appareil pour la première fois, le compartiment à glace doit être aseptisé. Pour ce faire :

1. Retirer le couvercle du compartiment de broyage et sortir-le du compartiment intérieur.
2. Desserrer la vis à oreilles sur l'ensemble agitateur et sortir l'ensemble du bac à glace.

AVERTISSEMENT : La lame du râpe-glace est très coupante !

3. Retirer le déversoir à glace en appuyant sur le bouton de dégagement et en tirant le déversoir à glace vers le bas.
4. Essuyer l'intérieur du bac à glace avec un chiffon doux propre imbibé de désinfectant (consulter les instructions de nettoyage pour la solution désinfectante recommandée).
5. Rincer le déversoir à glace, l'ensemble agitateur et le compartiment dans une solution désinfectante et laisser-les sécher à l'air.
6. Une fois toutes les pièces sèches, glisser l'agitateur soigneusement en place et bloquez-le avec la vis à oreilles. Aligner les bossages du compartiment intérieur sur les trous correspondants du compartiment de broyage, en vous assurant que la tige de verrouillage est insérée dans le trou derrière l'ailette du compartiment intérieur. Appuyer doucement en place. Réinstaller le déversoir à glace en le glissant jusqu'à ce qu'il s'enclenche en place (appuyez légèrement sur le bouton pour laisser le déversoir à glace glisser sur le bouton).
7. Brancher l'appareil dans une prise de courant avec mise à la terre.
8. Laver et désinfecter le bac mélangeur comme décrit dans la section « Instructions de nettoyage – mélangeur ».

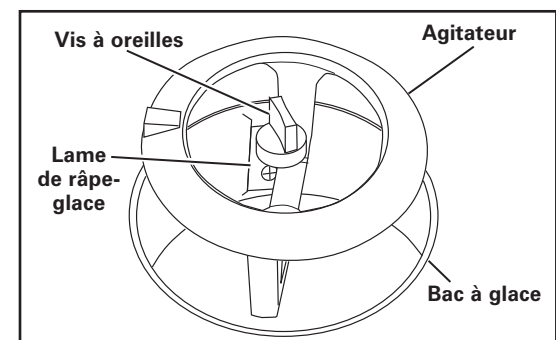
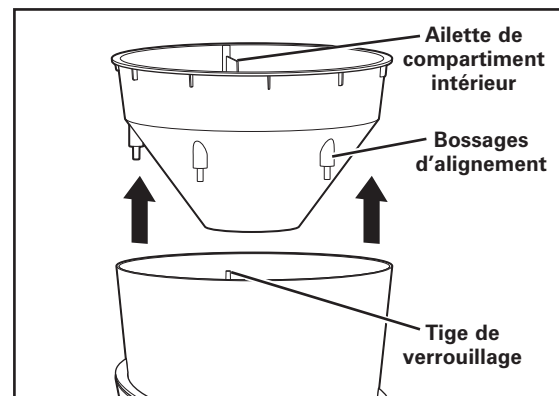
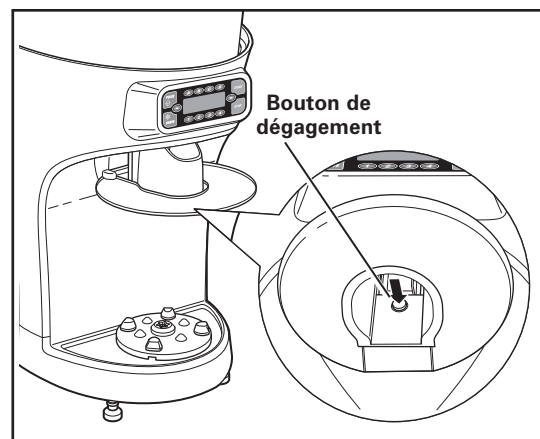
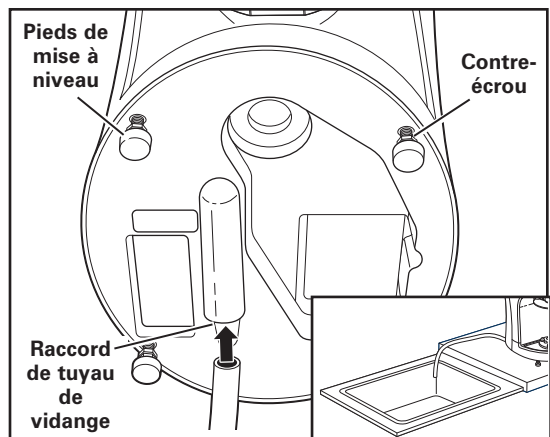

Fonctionnement

Panneau de commande

Familiarisez-vous avec le panneau de commande et les messages d'affichage avant d'utiliser l'appareil.

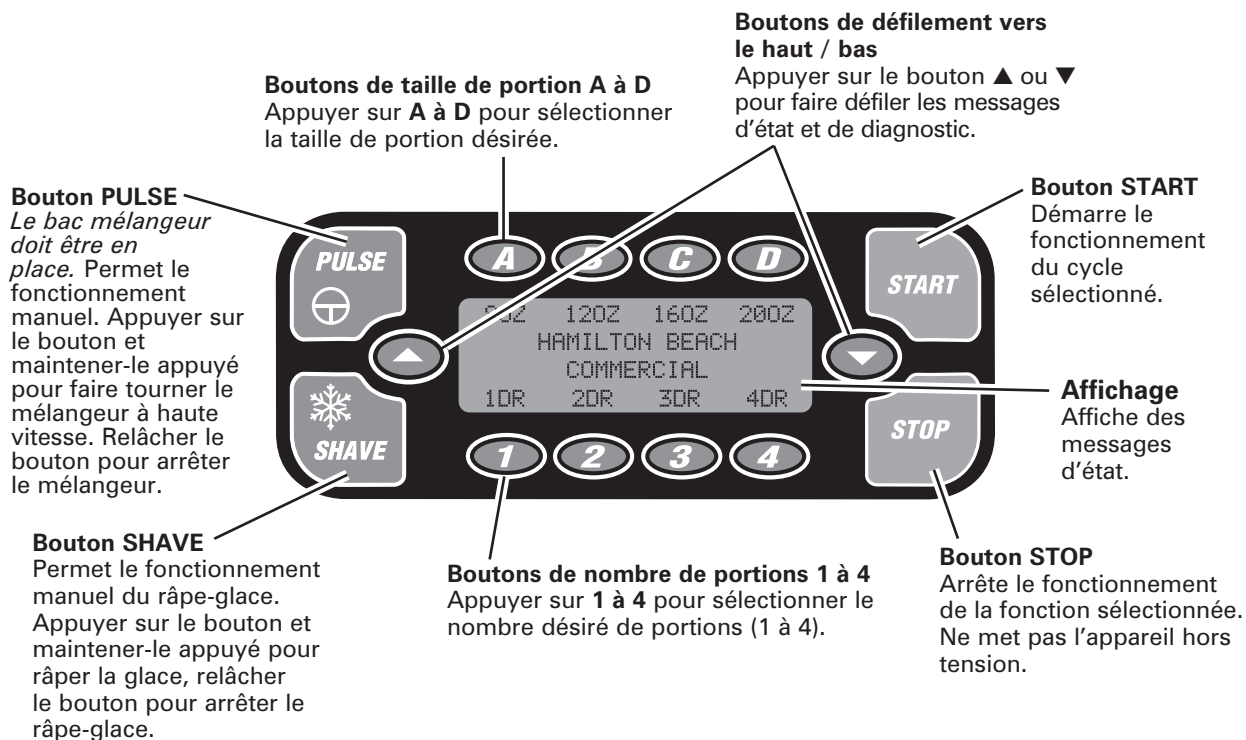

Affichage de messages

L'écran peut être utilisé pour afficher des informations importantes de diagnostic et de dépannage, ainsi que des informations de fonctionnement. Appuyer sur le bouton ▲ ou ▼ pour faire défiler les messages de diagnostic et d'état.

Par exemple :

TOTAL SHAVE/BLEND
CYCLES - 999999

NOMBRE TOTAL DE CYCLES RÂPE /
MÉLANGE - 999999

Pour afficher le nombre de cycles :

Pendant que l'appareil n'est pas en fonctionnement, appuyer sur le bouton ▲ ou ▼ pour afficher le nombre de cycles.

DRAIN SENSOR
ENABLED

CAPTEUR DE VIDANGE ACTIVÉ

Activer ou désactiver le capteur de vidange :

Avec ce message affiché, appuyer sur le bouton d'impulsion pour sélectionner activé ou désactivé.

JAR PAD SENSOR
ENABLED

CAPTEUR DE SUPPORT DE
BAC ACTIVÉ

Pour activer ou désactiver le capteur de support de bac :

Avec ce message affiché, appuyer sur le bouton d'impulsion PULSE pour sélectionner activé ou désactivé.

Fonctionnement (suite)

Messages de démarrage

Messages de démarrage

Une fois l'appareil installé dans l'emplacement désiré, déplacer le commutateur d'alimentation principal sur la position MARCHE (I).

Le message suivant doit s'afficher :

```
LOADING  
SETTINGS
```

CHARGEMENT DES RÉGLAGES

Une fois les réglages initiaux chargés, le message d'attente suivant s'affiche :

```
80Z 120Z 160Z 200Z  
HAMILTON BEACH  
COMMERCIAL  
1DR 2DR 3DR 4DR
```

REMARQUE :

Si la carte à mémoire n'a pas été installée ou n'est pas installée incorrectement, les messages suivants apparaissent :

```
TURN OFF MAIN POWER  
SWITCH AND INSERT  
MEMORY CARD
```

COUPER LE COMMUTATEUR PRINCIPAL
ET INSÉRER LA CARTE
À MÉMOIRE

Si ce message apparaît, couper l'appareil, débrancher-le et vérifier que la carte à mémoire est installée correctement. Ensuite rebrancher l'appareil et remettre-le en marche.

Messages de diagnostic

Messages de diagnostic

Le système de commande du mélangeur / râpe-glace présente un certain nombre de fonctions de diagnostic et de sécurité. Certaines de ces fonctions sont surveillées par des capteurs, comme les capteurs de support de bac, le capteur de vidange et les verrouillages de sécurité sur le compartiment de broyage.

```
INNER HOPPER  
NOT IN PLACE
```

COMPARTIMENT INTÉRIEUR PAS
EN PLACE

Nombre de cycles

Lorsque l'appareil est en mode d'attente, appuyer sur les boutons ▲ et ▼ fait défiler les messages d'état et de diagnostic. Ceux-ci comprennent le nombre de cycles actuel et le nombre de cycles restant dans la garantie.

```
TOTAL SHAVE/BLEND  
CYCLES - 999999
```

NOMBRE TOTAL DE CYCLES RÂPE /
MÉLANGE - 999999

```
CYCLES REMAINING  
IN WARRANTY - 999999
```

NOMBRE DE CYCLES RESTANT
SOUS GARANTIE

Messages d'entretien

D'autres, tels que les messages d'entretien, sont basés sur le nombre de cycles de fonctionnement et sont conçus pour vous informer lorsque les pièces sujettes à l'usure doivent être remplacées. La durabilité de ces pièces est basée sur le nombre de cycles dans les conditions normales de fonctionnement. Appuyer sur le bouton STOP permet à l'appareil d'effectuer 100 cycles avant que le message ne réapparaisse. Une fois le service effectué, appuyer sur PULSE pour régler le nombre de cycles à zéro pour cet article.

```
SERVICE MESSAGE  
REPLACE  
CUTTER ASSEMBLY
```

MESSAGE D'ENTRETIEN
REPLACER LE COUTEAU

Fonctionnement (suite)

Utilisation de cycles automatiques

⚠️ AVERTISSEMENT



Risque de choc électrique

Brancher dans une prise de courant avec mise à la terre.

Ne retirer pas la terre.

N'utiliser pas d'adaptateur.

N'utiliser pas de cordon prolongateur.

Le non respect de ces instructions peut entraîner la mort, un incendie ou un choc électrique.

Au sujet des cycles automatiques

Les cycles automatiques sur le mélangeur / râpe-glace font gagner du temps et permettent d'assurer des résultats uniformes. Vous sélectionnez la taille de portion et le nombre de portions et l'appareil râpe automatiquement la quantité appropriée de glace et fait tourner le mélangeur pendant une durée prédéterminée pour assurer le bon mélange d'ingrédients.

Emploi de cycles automatiques

1. Remplir le compartiment de broyage et vérifier que le couvercle du compartiment de broyage est correctement en place.
2. Placer les ingrédients à mélanger autres que la glace dans le bac.
3. Vérifier que le commutateur principal d'alimentation est en position de MARCHE (I).
4. Positionner le bac sur la base. Vérifier qu'il est correctement installé. Si le bac n'est pas correctement installé, les capteurs de support de bac (s'ils sont activés) ne laissent pas le mélangeur démarrer et un message d'erreur s'affiche lorsque le bouton START est appuyé. Une fois le bac correctement positionné, le message d'attente suivant doit être affiché :

```
80Z 120Z 160Z 200Z  
HAMILTON BEACH  
COMMERCIAL  
1DR 2DR 3DR 4DR
```

5. Appuyer sur le pavé (A à D) pour la taille de portion désirée. La sélection commence à clignoter.

⚠️ AVERTISSEMENT



Risque de coupure

N'essayer pas d'utiliser le râpe-glace sans couvercle en place.

Ne mettre rien d'autre que de la glace dans le compartiment de broyage.

Vérifier toujours que le couvercle anti-éclaboussures est en place lors du fonctionnement.

Ne mettre pas les mains, des cuillers ou autres ustensiles dans le bac à glace lors du mélange.

Ne pas suivre ces instructions peut entraîner des blessures du type os cassés, coupures ou autre.

6. Appuyer sur le pavé (1 à 4) pour le nombre désiré de portions.

REMARQUE : Si la quantité totale sélectionnée (taille x quantité) dépasse la capacité du récipient (64 oz / 1,9l), le message suivant apparaît :

```
CONTAINER CAPACITY  
EXCEEDED
```

CAPACITÉ DU RÉCIPIENT DÉPASSÉE

Sélectionner une nouvelle quantité dans les 5 secondes pour continuer ; si une nouvelle quantité n'est pas sélectionnée dans les 5 secondes, l'appareil retourne au mode d'attente.

7. Une fois la taille et la quantité sélectionnées et le récipient correctement en place, appuyer sur START. Le mélangeur / râpe-glace commence à râper la glace et le mélangeur commence à mélanger. Ceci assure un mélange correct de la glace et des autres ingrédients. Une fois la bonne quantité de glace râpée dans le bac mélangeur, le râpe-glace s'arrête, pendant que le mélangeur continue de tourner jusqu'à la fin du cycle.
8. Retirer le bac pour servir.
9. Nettoyer le bac selon les instructions dans « Entretien et nettoyage ».

Fonctionnement (suite)

Râper la glace

⚠️ AVERTISSEMENT



Risque de choc électrique

Brancher dans une prise de courant avec mise à la terre.

Ne retirer pas la terre.

N'utiliser pas d'adaptateur.

N'utiliser pas de cordon prolongateur.

Le non respect de ces instructions peut entraîner la mort, un incendie ou un choc électrique.

⚠️ AVERTISSEMENT



Risque de coupure

N'essayer pas d'utiliser le râpe-glace sans couvercle en place.

Ne mettre rien d'autre que de la glace dans le compartiment de broyage.

Ne pas suivre ces instructions peut entraîner des blessures du type os cassés, coupures ou autre.

Remplissage du compartiment

Le mélangeur / râpe-glace est conçu pour l'utilisation de glaçons tels que ceux fabriqués par la plupart des machines à glace commerciales ou vendus en sacs. N'essayer PAS de râper de grands blocs ou morceaux de glace ; ils ne passent pas correctement et peuvent endommager l'appareil.

Le compartiment est conçu pour contenir 5 gallons (19 l) de glace.

1. Retirer le couvercle du compartiment de broyage.
2. Verser les glaçons lentement dans le compartiment. S'il y a de gros morceaux mélangés avec les glaçons, casser-les avant de les mettre dans le compartiment.

REMARQUE : Ne remplir pas trop le compartiment. Le couvercle de compartiment de broyage présente un verrouillage de sécurité et le mélangeur / râpe-glace ne fonctionne pas si le couvercle n'est pas positionné correctement.

Râper la glace

Le mélangeur / râpe-glace peut être utilisé manuellement ou dans le cadre d'un cycle programmé. Pour des détails sur l'utilisation avec des cycles programmés, voir « Cycles automatiques ».

Pour utiliser le mélangeur / râpe-glace manuellement :

1. Remplir le compartiment de glaçons et remettre en place le couvercle du compartiment de broyage, en vérifiant qu'il est correctement positionné.
2. Positionner le bac mélangeur ou tout autre récipient adéquat sous le déversoir de glace.
3. Appuyer et maintenir appuyé le bouton SHAVE sur le panneau de commande. Le message suivant s'affiche :

HAMILTON BEACH
COMMERCIAL
SHAVING...

HAMILTON BEACH COMMERCIAL
RÂPAGE EN COURS...

4. Lorsque la quantité désirée de glace a été râpée, relâcher le bouton.
5. Une fois toute la glace râpée tombée du déversoir, retirer le bac ou le récipient.

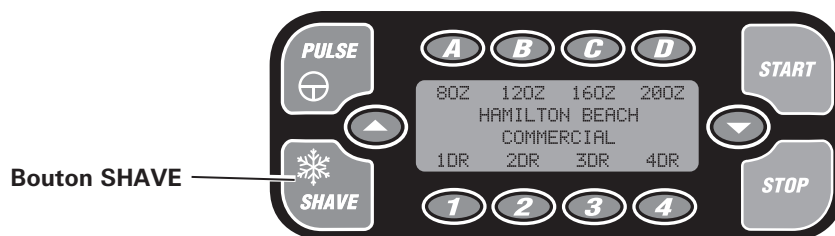

Fonctionnement (suite)

Mélange

⚠ AVERTISSEMENT



Risque de choc électrique

Brancher dans une prise de courant avec mise à la terre.

Ne retirer pas la terre.

N'utiliser pas d'adaptateur.

N'utiliser pas de cordon prolongateur.

Le non respect de ces instructions peut entraîner la mort, un incendie ou un choc électrique.

⚠ AVERTISSEMENT



Risque de coupure

Vérifier toujours que le couvercle anti-éclaboussures est en place lors du fonctionnement.

Ne mettre pas les mains, des cuillers ou autres ustensiles dans le bac à glace lors du mélange.

Ne pas suivre ces instructions peut entraîner des blessures du type os cassés, coupures ou autre.

Le mélangeur est conçu pour mélanger les desserts et les boissons glacées. Ne mélanger PAS les mélanges chauds dans le mélangeur !

Mélange

REMARQUE : Avant d'utiliser le mélangeur pour la première fois, laver et désinfecter le récipient et le couvercle (reportez-vous à Instructions de nettoyage).

Le mélangeur peut être utilisé manuellement ou dans le cadre d'un cycle programmé. Pour des détails sur l'utilisation avec des cycles programmés, reportez-vous à « Cycles automatiques ».

Pour utiliser le mélangeur manuellement, procéder de la manière suivante :

1. Retirer le déversoir à glace.
2. Placer les ingrédients à mélanger dans le récipient.
3. Positionner le couvercle et le bouchon de remplissage sur le récipient.
4. Vérifier que le commutateur principal d'alimentation est en position de MARCHE (I).

5. Positionner le récipient sur la base. Vérifier qu'il est correctement positionné. Si le récipient n'est pas correctement positionné, les capteurs de support de bac (s'ils sont activés) ne laissent pas le mélangeur démarrer et un message d'erreur s'affiche lorsque le bouton PULSE est appuyé.
6. Appuyer le bouton PULSE sur le tableau de commande et et maintenir-le appuyé. Le message suivant s'affiche :

HAMILTON BEACH
COMMERCIAL
PULSING...

HAMILTON BEACH COMMERCIAL
IMPULSIONS...

7. Une fois la boisson ou le dessert arrivé à la consistance désirée, relâcher le bouton PULSE.
8. Retirer le récipient pour servir.
9. Nettoyer le récipient selon les instructions « Entretien et nettoyage ».

Bouton PULSE

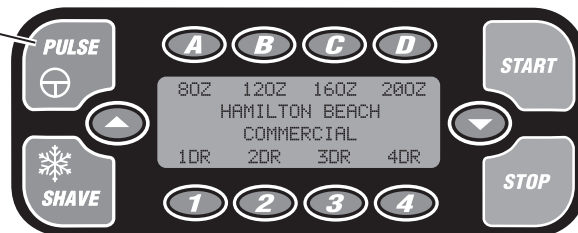

Entretien du mélangeur / râpe-glace

Instructions de nettoyage — Général

⚠ AVERTISSEMENT



Risque de choc électrique

Débrancher l'appareil avant le nettoyage général.

N'immerger pas la base dans l'eau ou dans tout autre liquide.

Le non-respect de ces instructions peut entraîner la mort, un incendie ou un choc électrique.

⚠ AVERTISSEMENT



Risque de coupure

Débrancher l'appareil avant le nettoyage général.

Faites très prudent lors du nettoyage du compartiment de broyage et de la dépose du agitateur de la glace.

Ne pas suivre ces instructions peut entraîner des coupures.

Nettoyage général

Ne laisser pas les résidus de nourriture sécher sur une pièce de l'appareil. Laver et rincer le récipient, l'ensemble de lame de mélangeur et la base après chaque utilisation ou chaque fois qu'il ne doit pas être utilisé dans l'heure qui suit.

1. Essuyer l'extérieur de la base avec un chiffon mouillé ou une éponge, puis essuyer-le avec un torchon doux sec. La base contient des composants électriques : n'immerger pas la base, et n'utiliser pas d'appareil de lavage haute pression ni de lave-vaisselle pour nettoyer la base.
2. Faites particulièrement attention de ne pas rayer l'écran d'affichage et l'extérieur du compartiment de broyage. Utiliser uniquement un chiffon doux un peu humide. N'utiliser PAS de nettoyant abrasif ou agressif, de serviette en papier sèche ; ceux-ci peuvent rayer la fenêtre d'affichage.

Solution désinfectante recommandée :

La solution suivante est recommandée pour désinfecter les lames et le bac du mélangeur et pour désinfecter l'intérieur du compartiment de broyage :

La solution désinfectante doit se composer d'une cuillère de table d'eau de Javel de ménage diluée dans 4 litres d'eau propre et froide (60° F, 16° C), selon les instructions figurant sur l'emballage d'eau de Javel. Dans le cas de l'utilisation d'une solution désinfectante autre que celle recommandée, la concentration de la solution désinfectante doit être vérifiée à l'aide de bandes d'essai du commerce et doit indiquer une valeur entre 100 et 200 parties par million d'eau de Javel par rapport à l'eau.

Compartiment de broyage et agitateur

Le compartiment de broyage et l'ensemble agitateur doivent être lavés et désinfectés avant la première utilisation de l'appareil, et chaque fois que l'appareil n'a pas été utilisé pendant plusieurs jours.

1. Retirer le couvercle du compartiment de broyage et sortez le compartiment intérieur.
2. Desserrer la vis à oreilles sur l'ensemble agitateur et soulevez l'ensemble hors du bac à glace.
AVERTISSEMENT : La lame du râpe-glace est très coupante !
3. Retirer le déversoir à glace en appuyant sur le bouton de déverrouillage et en tirant vers le bas.
4. Essuyer l'intérieur du bac à glace avec un chiffon doux propre imbibé de désinfectant (reportez-vous à Solution désinfectante recommandée).
5. Rincer le déversoir à glace, l'ensemble agitateur et le compartiment intérieur dans une solution désinfectante et laisser-les sécher à l'air. Essuyer le bac à glace, la lame de râpe-glace et le déflecteur de glace avec un chiffon doux et propre imbibé d'agent désinfectant (reportez-vous à Solution désinfectante recommandée).
6. Une fois toutes les pièces sèches, glisser l'ensemble agitateur soigneusement en place et bloquer-le avec la vis à oreilles. Aligner les bossages du compartiment intérieur sur les trous correspondants du compartiment de broyage et appuyez légèrement en place. Vérifier que le verrouillage est correctement aligné. Réinstaller le déversoir à glace en le glissant en arrière jusqu'à ce qu'il s'enclenche en place.

Entretien du mélangeur / râpe-glace

Instructions de nettoyage — Mélangeur

⚠ AVERTISSEMENT



Risque de choc électrique

Brancher dans une prise de courant avec mise à la terre.
Ne retirer pas la terre.
N'utiliser pas d'adaptateur.
N'utiliser pas de cordon prolongateur.
N'immerger pas la base dans l'eau ou dans tout autre liquide.
Le non respect de ces instructions peut entraîner la mort, un incendie ou un choc électrique.

⚠ AVERTISSEMENT



Risque de coupure

Placer toujours le couvercle sur le bac avant de mélanger.
Ne mettre pas les mains, des cuillères ou autres ustensiles dans le bac à glace lors du mélange.
Ne pas suivre ces instructions peut entraîner des blessures du type os cassés et coupures.

Nettoyage général

Ne laisser pas les résidus de nourriture sécher sur une pièce du mélangeur. Laver et rincer le récipient, l'ensemble de lame du mélangeur et la base après chaque utilisation ou chaque fois que l'appareil ne doit pas être utilisé dans l'heure qui suit, de la manière suivante :

1. Retirer le récipient de la base. Remplir le récipient de solution de nettoyage. Utiliser une solution de nettoyage d'eau chaude (à moins de 46° C / 115° F) et de détergent non moussant. Utiliser la quantité recommandée de détergent.
2. Frotter et rincer l'intérieur du récipient pour retirer tout résidu de nourriture. Vider le récipient.
3. Remplir le récipient au quart avec une solution de lavage fraîche et placer-le sur la base.
4. Faites tourner le mélangeur à grande vitesse pendant 2 minutes.
5. Répéter l'étape 3 à l'aide d'eau de rinçage propre (35° C / 95° F).
6. Essuyer le récipient avec un tissu doux ou éponge, imbibé de la solution fraîche de lavage.
7. Essuyer l'extérieur de la base avec un tissu humide ou une éponge. La base contient des composants électriques : n'immerger pas la base, et n'utiliser pas d'appareil de lavage haute pression ni de lave-vaisselle pour nettoyer la base.

Désinfection

1. Laver le récipient selon les instructions de « Nettoyage général ».
2. Remplir le récipient de solution désinfectante (reportez-vous à « Solution désinfectante recommandée ») et placer-le sur la base.
3. Faites fonctionner la base du mélangeur et le récipient pendant 2 minutes. Vider le récipient.
4. Essuyer l'extérieur du récipient avec un chiffon doux ou une éponge, imbibé de la solution désinfectante.
5. Immerger le couvercle et le bouchon de remplissage pendant deux minutes dans la solution désinfectante.
6. Retirer l'humidité restant sur le couteau en plaçant le récipient vide sur la base et la faisant fonctionner sur PULSE pendant deux secondes.
7. Lorsqu'il est prêt pour l'utilisation, rincer à l'eau propre.

REMARQUE : Ne rincer pas le récipient, le couvercle ou le bouchon de remplissage après la désinfection.

Entretien du mélangeur / râpe-glace

Guide de dépannage

Problème . . .	Solution . . .
L'appareil ne fonctionne pas ou s'arrête pendant qu'il fonctionne et ne peut pas être redémarré.	<ul style="list-style-type: none"> • Vérifier que l'appareil est bien branché dans une prise de courant. • Vérifier que le fusible pour la prise de courant n'a pas sauté ou qu'un disjoncteur ne s'est pas déclenché. • Vérifier que le disjoncteur au dos de l'appareil ne s'est pas déclenché. • Vérifier que le commutateur marche/arrêt est en position MARCHE (I). • Vérifier que la carte à mémoire est correctement installée.
La quantité de glace débitée n'est pas régulière	<ul style="list-style-type: none"> • Vérifier que l'appareil est de niveau et qu'il est posé sur une surface solide et stable.
L'appareil se remplit d'eau ou l'eau s'écoule sur le comptoir	<ul style="list-style-type: none"> • Vérifier que l'extrémité du tuyau de vidange n'est pas immergée ni bouchée. • Vérifier que le tuyau de vidange est correctement installé et acheminé. Reportez-vous à « Préparation ».
Vibration ou bruit accru du mélangeur ou fuite de la base de bac mélangeur	<ul style="list-style-type: none"> • Vérifier que l'ensemble de lame ne présente pas de lames desserrées ou endommagées. Remplacer-le si besoin est.

Guide de dépannage — Messages d'état

Message affiché . . .	Solution . . .
<p>BLENDER MOTOR OVERHEAT-TURN OFF MAIN POWER SWITCH</p> <p>SURCHAUFFE DU MOTEUR DE MÉLANGEUR – COUPER LE COMMUTATEUR PRINCIPAL</p>	<ul style="list-style-type: none"> • Le moteur électrique du mélangeur est trop chaud. Ceci peut être causé par un récipient, mélangeur trop plein ou un mélange d'ingrédients très épais. Réduire la quantité de produit dans le récipient et laissez le moteur refroidir pendant plusieurs minutes avant de mélanger.
<p>INNER HOPPER NOT IN PLACE</p> <p>COMPARTIMENT INTÉRIEUR PAS EN PLACE</p>	<ul style="list-style-type: none"> • Il y a un verrouillage de sécurité sur le compartiment de broyage intérieur. Vérifier que le compartiment intérieur est correctement positionné.
<p>HOPPER LID NOT IN PLACE</p> <p>COUVERCLE DU COMPARTIMENT DE BROYAGE PAS EN PLACE</p>	<ul style="list-style-type: none"> • Il y a un verrouillage de sécurité sur le couvercle du compartiment de broyage. Vérifier que le couvercle est correctement en place.
<p>CHECK DRAIN</p> <p>VÉRIFIER LA VIDANGE</p>	<ul style="list-style-type: none"> • Il y a un capteur sur le tuyau de vidange qui indique si l'eau s'accumule dans la vidange. Vérifier que la conduite de vidange ne présente pas de blocage ni de coude.

Entretien du mélangeur / râpe-glace



Guide de dépannage — Messages d'état (suite)

Message affiché . . .	Solution . . .
<p>CONTAINER CAPACITY EXCEEDED</p> <p>CAPACITÉ DU RÉCIPENT DÉPASSÉE</p>	<ul style="list-style-type: none"> La taille de boisson et le nombre de boissons ont dépassé 64 onces (1,9 l).
<p>JAR NOT IN PLACE</p> <p>BAC PAS EN PLACE</p>	<ul style="list-style-type: none"> Vérifiez que le récipient est correctement positionné sur la base du mélangeur. Les capteurs de support de bac empêchent le moteur du mélangeur de démarrer si le récipient n'est pas correctement positionné.

Les messages de service suivant défilent deux fois sur l'affichage pendant la phase CHARGEMENT DES RÉGLAGES du cycle de mise sous tension.	
Message affiché . . .	Solution . . .
<p>SERVICE MESSAGE REPLACE CUTTER ASSEMBLY</p> <p>MESSAGE D'ENTRETIEN REPLACER LE COUTEAU</p>	<ul style="list-style-type: none"> L'ensemble de couteau doit être remplacé s'il est usé ou endommagé ou après 90 jours d'utilisation intensive. L'appareil compte le nombre de cycles de mélange et affiche un rappel.
<p>SERVICE MESSAGE REPLACE SHAVAR BLADE</p> <p>MESSAGE D'ENTRETIEN REPLACER LA LAME DE RÂPE</p>	<ul style="list-style-type: none"> La lame du râpe-glace doit être remplacée si elle est usée ou endommagée. L'appareil compte le nombre de cycles de râpage et affiche un rappel.
<p>SERVICE MESSAGE REPLACE BLENDER MOTOR BRUSHES</p> <p>MESSAGE D'ENTRETIEN REPLACER LES BALAIS DU MOTEUR DE MÉLANGEUR</p>	<ul style="list-style-type: none"> L'appareil compte le nombre de cycles et affiche le rappel « REPLACER LES BALAIS DE MOTEUR DU MÉLANGEUR » au-delà de la durabilité escomptée.
<p>SERVICE MESSAGE REPLACE BLENDER MOTOR BELT</p> <p>MESSAGE D'ENTRETIEN REPLACER LA COURROIE DU MOTEUR DE MÉLANGEUR</p>	<ul style="list-style-type: none"> L'appareil compte le nombre de cycles et affiche le rappel « REPLACER LA COURROIE DE MOTEUR DU MÉLANGEUR » au-delà de la durabilité escomptée.
<p>SERVICE MESSAGE REPLACE SHAVAR MOTOR BELT</p> <p>MESSAGE D'ENTRETIEN REPLACER LA COURROIE DU MOTEUR DE RÂPE</p>	<ul style="list-style-type: none"> L'appareil compte le nombre de cycles et affiche le rappel « REPLACER LA COURROIE DU MOTEUR DE RÂPE-GLACE » au-delà de la durabilité escomptée de la courroie du moteur de râpe-glace.

Entretien du mélangeur / râpe-glace

Guide de dépannage — Messages d'état (suite)

Les messages de service suivant défilent deux fois sur l'affichage pendant la phase CHARGEMENT DES RÉGLAGES du cycle de mise sous tension.	
Message affiché . . .	Solution . . .
 <p>SERVICE MESSAGE REPLACE BLENDER DRIVE ASSEMBLIES MESSAGE D'ENTRETIEN REPLACER L'ENTRAÎNEMENT DU MÉLANGEUR</p>	<ul style="list-style-type: none">• L'appareil compte le nombre de cycles et affiche le rappel « REMPLACER LE MOTEUR DE MÉLANGEUR » au-delà de la durabilité escomptée de l'entraînement du mélangeur.
 <p>REVOLUTION SENSOR ERROR ERREUR DE CAPTEUR REVOLUTION</p>	<ul style="list-style-type: none">• Le capteur de rotation du moteur de râpe-glace ne fonctionne pas correctement.
 <p>SPEED SENSOR FAILURE DÉFAILLANCE DE CAPTEUR DE VITESSE</p>	<ul style="list-style-type: none">• Le capteur de vitesse du moteur de mélangeur ne fonctionne correctement.

Entretien

Inspecter le mélangeur et ses pièces et remplacer-les selon le tableau suivant :

Tous les jours	Débrancher l'appareil et retirer le récipient de la base, puis inspecter le récipient et l'ensemble de couteau en recherchant des signes d'usure, des encoches, et des lames cassées ou desserrées. Remplacer si besoin est. Si les lames sont desserrées, arrêter immédiatement l'utilisation et remplacer les lames.
Toutes les semaines	Débrancher l'appareil puis inspecter l'isolation du cordon d'alimentation et la fiche d'alimentation en recherchant des fissures. Reportez-vous à « Demande d'assistance ou de service » pour des renseignements sur la réparation ou le remplacement.
Tous les trimestres	Remplacer le récipient et le couteau au moins tous les 90 jours.

Seguridad de la Granizadora de Hielo / Licuadora

IMPORTANTE: este manual de instrucciones debe analizarse junto a todos los operadores del equipamiento como parte de su programa de capacitación

Su seguridad y la de otros es sumamente importante.

En este manual y en su artefacto electrodoméstico proporcionamos muchos mensajes de seguridad importantes. Siempre lea y observe todos los mensajes de seguridad.



Éste es el símbolo de alerta de seguridad.

Este símbolo le alerta sobre riesgos que pueden matar o lesionar a usted y a los demás.

Todos los mensajes de seguridad estarán precedidos de un símbolo de alerta de seguridad y la palabra "PELIGRO" o "ADVERTENCIA." Estas palabras significan:

⚠ PELIGRO

Si usted no sigue las instrucciones, corre peligro de muerte o de lesiones serias.

⚠ ADVERTENCIA

Si usted no sigue las instrucciones, podiese correr peligro de muerte o de lesiones serias.

Todos los mensajes de seguridad identificarán el riesgo, le dirán cómo reducir la posibilidad de lesiones y le dirán lo que puede ocurrir si no sigue las instrucciones.

⚠ ADVERTENCIA



Peligro de Descarga Eléctrica

Conecte a un tomacorriente con conexión a tierra.

No retire la conexión a tierra.

No utilice un adaptador.

No utilice un cable de extensión.

El incumplimiento de estas instrucciones puede provocar la muerte, un incendio o una descarga eléctrica.

⚠ ADVERTENCIA



Peligro de Cortaduras

No intente operar la granizadora sin la tapa en su lugar.

No coloque en la tolva para hielo ningún otro elemento que no sea hielo.

Siempre asegúrese de que la protección de salpicaduras se encuentre en su lugar durante el licuado.

No coloque sus manos, cucharas u otros utensilios en la jarra durante el licuado.

El incumplimiento de estas instrucciones puede provocar la rotura de huesos, cortaduras u otras heridas.

Servicio Técnico

Para asistencia o partes de repuesto, llame a nuestro número de Servicio Técnico:
866-285-1087 ó 910-693-4277

8 a.m. – 5 p.m. Hora del este, lunes a viernes
www.commercial.hamiltonbeach.com

Seguridad de la Granizadora de Hielo / Licuadora

INSTRUCCIONES IMPORTANTES DE SEGURIDAD

ADVERTENCIA – siempre que se utilicen aparatos electrodomésticos, deben seguirse precauciones básicas, como las siguientes:

1. Lea el Manual de Instrucciones antes de utilizar la licuadora. Conserve el Manual de Instrucciones a mano.
2. Enchufe el aparato a un tomacorriente de tres púas conectado a tierra.
3. No quite la púa de conexión a tierra.
4. No utilice un adaptador.
5. No utilice un cable de extensión.
6. Desconecte la electricidad antes de limpiar o efectuar algún servicio.
7. Para reducir el riesgo de lesiones personales, desenchufe el cable del tomacorriente cuando no esté usando el aparato, y antes de poner o quitar piezas.
8. Para protegerse de descargas eléctricas, no sumerja el cable eléctrico, el enchufe o la base de la licuadora en agua o en cualquier otro líquido.
9. No rocíe la base con una pistola rociadora de alta presión.
10. No utilice el electrodoméstico para una función diferente para la cual fue creado.
11. No permita que los niños manipulen el aparato ni lo utilice en su cercanía.
12. Mantenga a los niños bajo vigilancia para asegurarse de que no jueguen con el aparato.
13. Este aparato no debería usarse por personas (incluyendo niños) con una capacidad física, sensorial o mental, reducidas, o que no tenga la experiencia o conocimiento necesarios, a menos que sea una persona responsable de su seguridad les supervise o les facilite instrucciones sobre el uso del aparato.
14. El uso de accesorios no recomendados por el fabricante del artefacto puede provocar lesiones.
15. Para reducir el riesgo de heridas personales o para prevenir daños a la licuadora o recipiente y ensamblaje de corte, **NO COLOQUE** utensilios en el recipiente de la licuadora mientras ésta se encuentra en funcionamiento.
16. No introduzca otra cosa que no sea hielo en la tolva para hielo.
17. No guarde utensilios de cocina dentro de la licuadora porque ésta podría dañarse si la encienden sin querer.
18. Para prevenir la posibilidad de lesiones personales graves, mantenga las manos fuera de la jarra de la licuadora mientras está en funcionamiento. Siempre utilice la licuadora con la tapa de la jarra en su lugar.
19. Evite el contacto con las partes en movimiento.
20. Las cuchillas son muy filosas. Manéjelas con cuidado.
21. Si las cuchillas del ensamblaje de corte están sueltas, deje de utilizarlas inmediatamente y reemplace el ensamblaje de corte. No intente repararlo o ajustarlo.
22. Revise el recipiente y el ensamblaje de corte a diario. Examine las cuchillas para detectar desgaste, mellas o roturas.
23. No utilice el electrodoméstico al aire libre.
24. Este aparato electrodoméstico está concebido para períodos cortos de funcionamiento, con un tiempo de funcionamiento nominal de 3 minutos.
25. No utilice la licuadora sin la protección de salpicaduras en su lugar.
26. No supere la capacidad máxima. La capacidad máxima corresponde a las onzas (litros) listadas en el recipiente, y significativamente menos con mezclas espesas.
27. No utilice más de 5 tazas (1.3 litros) de solución de limpieza cuando limpie la tolva para hielo. Ver “Cuidado de la Granizadora de Hielo / Licuadora”.
28. Para evitar daños a la licuadora, recipiente o ensamblaje de corte, **NO MUEVA** bruscamente la licuadora mientras se encuentra en funcionamiento. Si la acción de licuado se detiene durante la operación, **APAGUE** la licuadora, retire el recipiente de la base, quite la tapa del mismo y utilice una espátula de goma fina para empujar la mezcla hacia las cuchillas.
29. Para evitar quemaduras producidas por líquidos calientes que salpiquen fuera del recipiente, siempre quite el tapón de llenado de la tapa del recipiente antes de licuar líquidos calientes.
30. No utilice ningún aparato electrodoméstico que tenga un cable o enchufe averiado, o luego de un funcionamiento defectuoso del mismo, o después de haber sufrido una caída o alguna clase de daño. Llame al número de Servicio Técnico, **866-285-1087** o **910-693-4277**, para obtener instrucciones sobre inspección, reparación o arreglos eléctricos o mecánicos.

– GUARDE ESTAS INSTRUCCIONES –

Piezas y Características

En esta página se ilustran las piezas y características de la Granizadora de Hielo / Licuadora Revolution. Antes de utilizarla, familiarícese con todas sus piezas y características.

Su Granizadora de Hielo / Licuadora está diseñada para licuar y mezclar bebidas y postres helados.

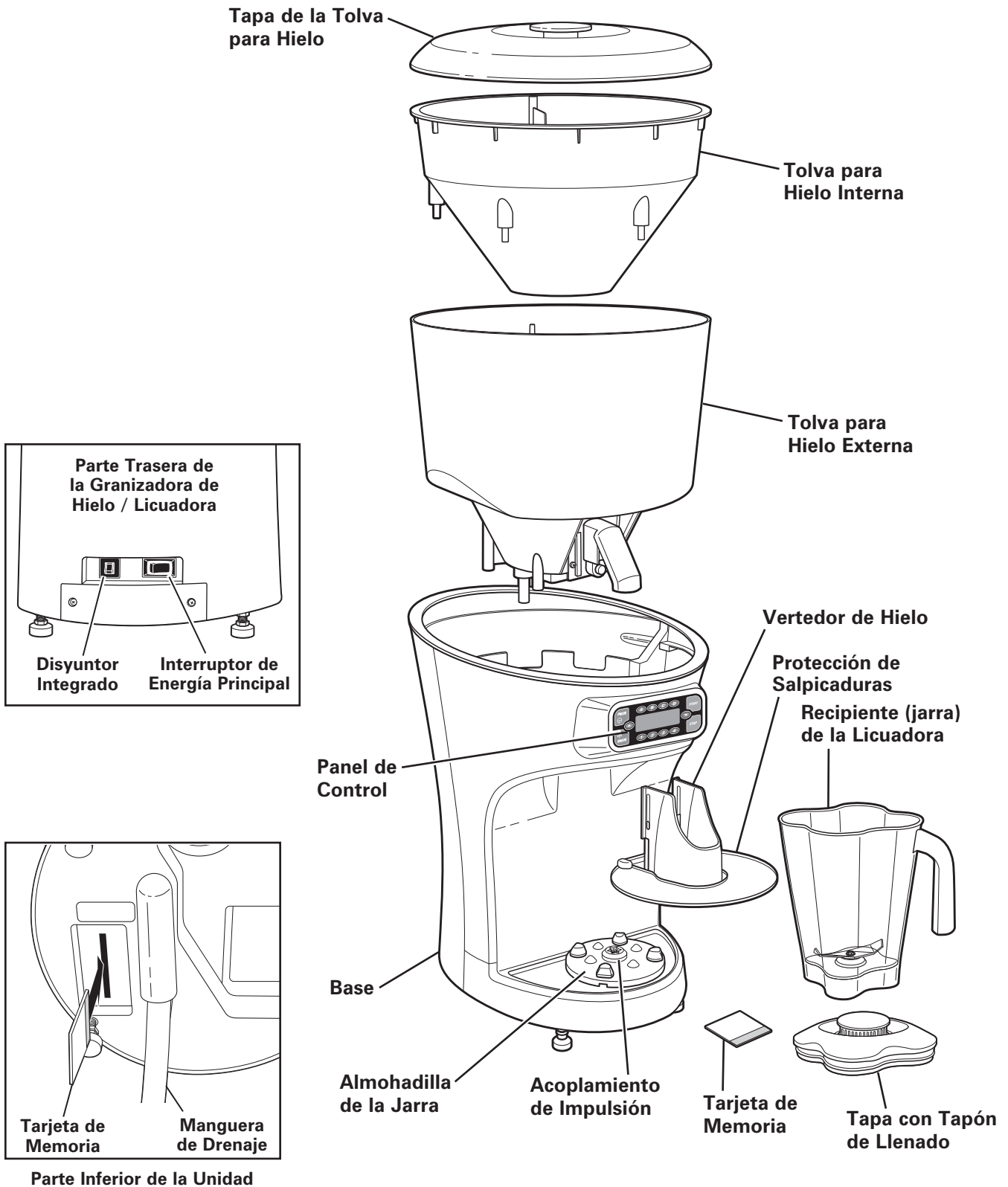

Preparación

Cómo Instalar la Unidad

La Granizadora de Hielo / Licuadora debe colocarse en una superficie sólida y plana. Se recomienda su instalación cerca de un fregadero u otro lugar de drenaje.

Cómo Nivelar la Unidad

Para lograr un funcionamiento y drenaje adecuados, la unidad debe estar nivelada. Afloje las tuercas de inmovilización y gire las patitas de nivelación (en sentido de las agujas del reloj para bajar una esquina y en sentido contrario a las agujas del reloj para elevar una esquina) hasta que la unidad se encuentre nivelada y las cuatro patitas de nivelación estén en contacto directo con la encimera. Una vez que la unidad está nivelada, ajuste las tuercas de inmovilización para trabar las patitas a la altura deseada.

Manguera de Drenaje

El extremo de la manguera de drenaje debería desembocar en un fregadero, desagüe o balde. Para asegurar un drenaje adecuado, el extremo de salida de la manguera debe encontrarse a un nivel inferior de la conexión al aparato, y no debe haber puntos de torcedura o pellizco en la manguera. Si se necesita un acodamiento, como en el extremo de una encimera, utilice un empalme de codo y abrazaderas para manguera (no incluidas) para efectuar la curva.

Preparación para el Uso

Antes de conectar la unidad por primera vez, debe desinfectar la tolva para hielo. Para poder hacerlo:

1. Retire la tapa de la tolva para hielo y quite la tolva interna.
2. Afloje el tornillo mariposa del ensamblaje del mezclador y quite el ensamblaje del depósito de hielo. **ADVERTENCIA:** la cuchilla de la granizadora es muy filosa!
3. Para retirar el vertedor de hielo, presione el botón de desconexión y tire hacia abajo el vertedor de hielo.
4. Limpie la parte interna del depósito de hielo con un paño limpio y suave humedecido con solución desinfectante (ver Instrucciones de Limpieza para una solución desinfectante recomendada).
5. Enjuague el vertedor para hielo, el ensamblaje del mezclador y la tolva interna con solución desinfectante, y deje secar.
6. Una vez que las piezas están secas, coloque con cuidado el ensamblaje del mezclador en su lugar y ajuste con el tornillo mariposa. Alinee los pernos de la tolva para hielo, asegurándose de que la varilla de enclavamiento esté insertada en el orificio detrás de la aleta de la tolva interna. Presione con cuidado hasta que quede firme en su lugar. Para volver a colocar el vertedor de hielo, deslícelo hasta que encaje en su lugar (presione el botón con delicadeza para permitir que el vertedor se deslice por encima del botón).
7. Enchufe la unidad a un tomacorriente con conexión a tierra.
8. Limpie y desinfecte la jarra de la licuadora como se describe en la sección "Instrucciones de limpieza: licuadora".

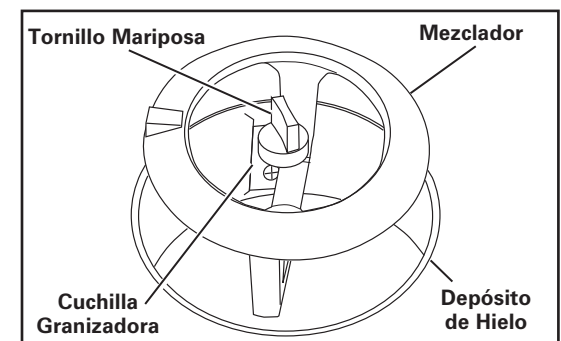
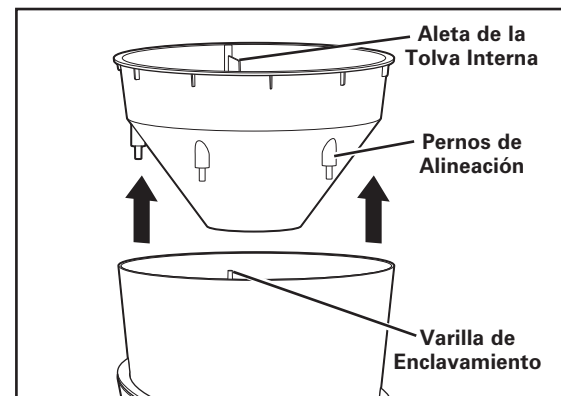
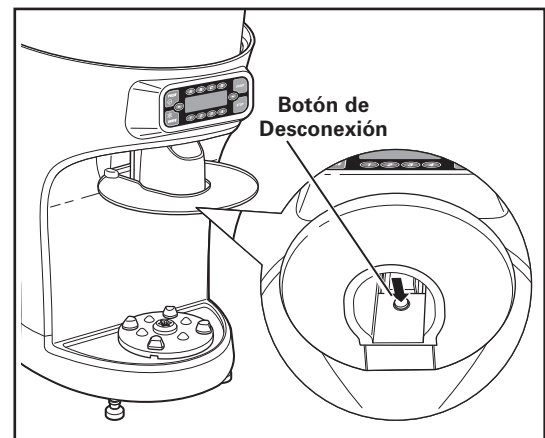
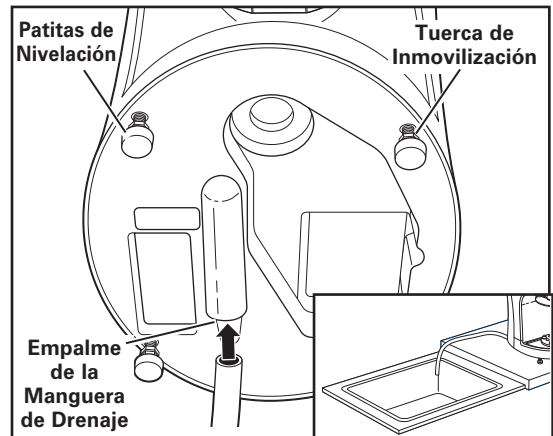

Operación

Panel de Control

Familiarícese con el panel de control y los mensajes de la pantalla antes de utilizar la unidad.

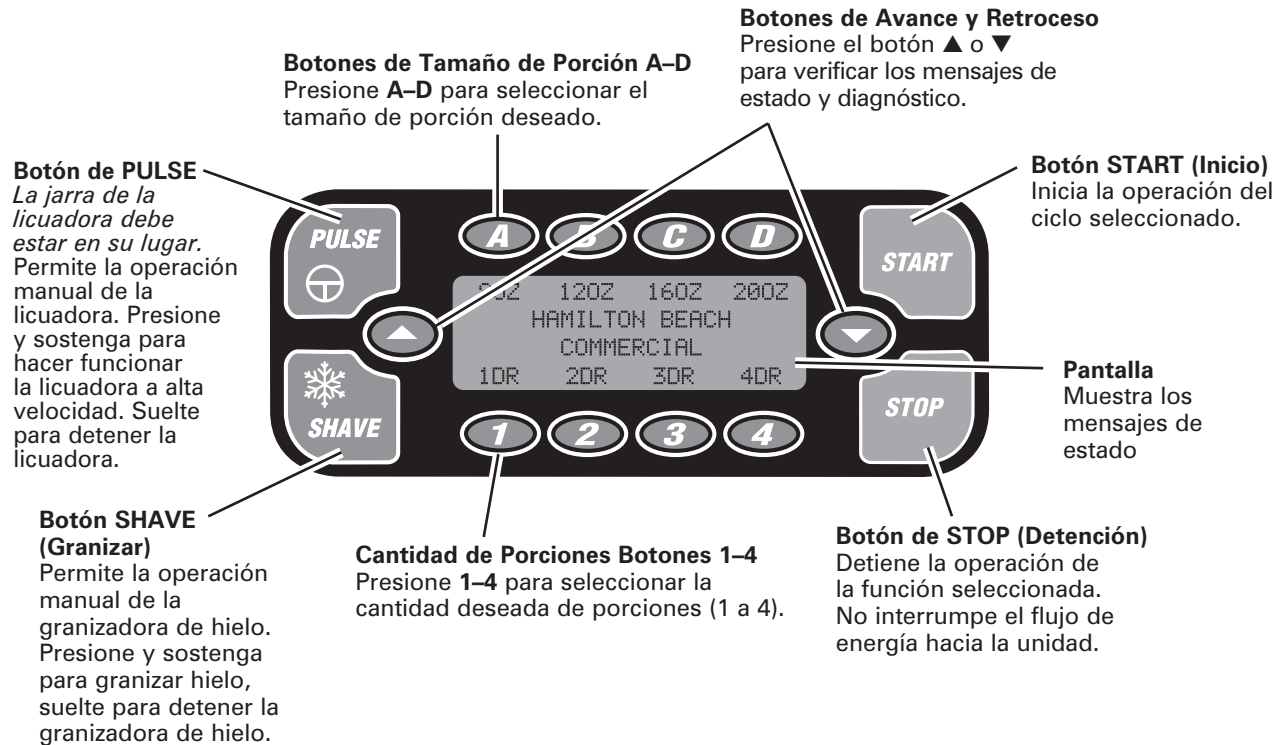

Mensajes en la Pantalla

La pantalla puede utilizarse para mostrar información importante de diagnóstico y de solución de problemas, además de información de funcionamiento. Presione el botón ▲ o ▼ para verificar los mensajes de estado y diagnóstico.

Por ejemplo:

TOTAL SHAVE/BLEND
CYCLES - 999999

CICLOS TOTALES DE GRANIZADO /
LICUADO: 99999

Para Mostrar el Recuento de Ciclos:

Mientras la unidad no está en funcionamiento, presione el botón de ▲ o ▼ para mostrar el recuento de ciclos.

DRAIN SENSOR
ENABLED

SENSOR DE DRENAJE
HABILITADO

Para Habilitar o Deshabilitar el Sensor de Drenaje:

Cuando se ve este mensaje, presione PULSE para seleccionar entre habilitado y deshabilitado.

JAR PAD SENSOR
ENABLED

SENSOR DE ALMOHADILLA DE JARRA
HABILITADO

Para Habilitar o Deshabilitar el Sensor de la Almohadilla de la Jarra:

Cuando se ve este mensaje, presione PULSE para seleccionar entre habilitado y deshabilitado.

Operación (cont.)

Mensajes de Inicio

Mensajes de Inicio

Una vez que la unidad ha sido colocada en la ubicación deseada, presione el interruptor de energía principal a la posición ON (I) (Encendido).

El siguiente mensaje deberá aparecer en la pantalla:

```
LOADING  
SETTINGS
```

CARGANDO CONFIGURACIONES

Una vez cargadas las configuraciones iniciales, la pantalla mostrará el siguiente mensaje en espera:

```
80Z 120Z 160Z 200Z  
HAMILTON BEACH  
COMMERCIAL  
1DR 2DR 3DR 4DR
```

NOTA:

Si no se ha instalado la tarjeta de memoria, o si no está instalada correctamente, aparecerá el siguiente mensaje:

```
TURN OFF MAIN POWER  
SWITCH AND INSERT  
MEMORY CARD
```

APAGUE INTERRUPTOR DE ENERGÍA
PRINCIPAL E INTRODUZCA TARJETA DE
MEMORIA

Si aparece este mensaje, apague la unidad, desconéctela, y asegúrese de que la tarjeta de memoria se encuentre instalada correctamente. Luego, vuelva a conectar la unidad y reiniciela.

Mensajes de Diagnóstico

Mensajes de Diagnóstico

El sistema de control de la granizadora de hielo / licuadora cuenta con una serie de características de seguridad y diagnóstico. Algunas de estas características están controladas por sensores, como los sensores de almohadilla de la jarra, sensor de drenaje y bloqueos de seguridad de la tolva para hielo.

```
INNER HOPPER  
NOT IN PLACE
```

TOLVA INTERNA NO ESTÁ EN
SU LUGAR

Recuento de Ciclos

Cuando la unidad se encuentra en el modo de espera, presione los botones de ▲ y ▼ para ver los mensajes de estado y de diagnóstico. Estos incluyen el recuento de ciclos actual y la cantidad restante de ciclos en garantía.

```
TOTAL SHAVE/BLEND  
CYCLES - 999999
```

CICLOS TOTALES DE GRANIZADO /
LICUADO: 99999

```
CYCLES REMAINING  
IN WARRANTY - 999999
```

CICLOS RESTANTES EN GARANTÍA:
99999

Mensajes de Servicio

Otros mensajes, como los de servicio, se basan en el recuento de ciclos operativos, y están diseñados para hacer saber al usuario cuándo deben reemplazarse las piezas sujetas a desgaste. La vida útil de estas piezas se basa en la cantidad de ciclos en condiciones normales de funcionamiento. Si se presiona el botón STOP, la unidad podrá funcionar durante 100 ciclos más antes de que el mensaje vuelva a aparecer. Una vez que se ha llevado a cabo el servicio, presione PULSE para que el recuento de ciclos vuelva a cero para el servicio de esa pieza.

```
SERVICE MESSAGE  
REPLACE  
CUTTER ASSEMBLY
```

MENSAJE DE SERVICIO
REEMPLACE EL ENSAMBLAJE
DE CORTE

Operación (cont.)

Cómo Utilizar los Ciclos Automáticos

⚠️ ADVERTENCIA



Peligro de Descarga Eléctrica

Conecte a un tomacorriente con conexión a tierra.

No retire la conexión a tierra.

No utilice un adaptador.

No utilice un cable de extensión.

El incumplimiento de estas instrucciones puede provocar la muerte, un incendio o una descarga eléctrica.

Sobre los Ciclos Automáticos

Los ciclos automáticos de la Granizadora de Hielo / Licuadora ahorran tiempo y ayudan a garantizar resultados consistentes. El usuario elige el tamaño de porción y la cantidad de porciones, y la unidad automáticamente graniza la cantidad adecuada de hielo y hace funcionar la licuadora durante un tiempo predeterminado a fin de garantizar la mezcla correcta de los ingredientes.

Cómo Utilizar los Ciclos Automáticos

1. Llene la tolva para hielo y asegúrese de que la tapa de la misma se encuentre en su lugar.
2. Coloque en la jarra los ingredientes para licuar que no sean hielo.
3. Asegúrese de que el interruptor de energía principal se encuentre en la posición ON (I) (Encendido).
4. Deposite la jarra sobre la base. Verifique que se encuentre bien colocada. Si la jarra no está colocada de manera correcta, los sensores de la almohadilla de la jarra (si están habilitados) no permitirán que la licuadora comience a funcionar y aparecerá un mensaje de error en la pantalla cuando se presione el botón START. Una vez que la jarra se encuentre bien puesta, aparecerá el siguiente mensaje en espera:

```
8OZ 12OZ 16OZ 28OZ  
HAMILTON BEACH  
COMMERCIAL  
1DR 2DR 3DR 4DR
```

5. Presione la almohadilla (A-D) para elegir el tamaño de porción deseado. Su elección comenzará a destellar.

⚠️ ADVERTENCIA



Peligro de Cortaduras

No intente operar la granizadora sin la tapa en su lugar.

No coloque en la tolva para hielo ningún otro elemento que no sea hielo.

Siempre asegúrese de que la protección de salpicaduras se encuentre en su lugar durante el licuado.

No coloque sus manos, cucharas u otros utensilios en la jarra durante el licuado.

El incumplimiento de estas instrucciones puede provocar la rotura de huesos, cortaduras u otras heridas.

6. Presione la almohadilla (1-4) para elegir la cantidad de porciones deseadas.

NOTA: si la cantidad total seleccionada (cantidad de tamaño x) supera la capacidad del recipiente (64 oz./1.9 L), aparecerá el siguiente mensaje:

```
CONTAINER CAPACITY  
EXCEEDED
```

CAPACIDAD DE RECIPIENTE SUPERADA

Elija una nueva cantidad dentro de los 5 segundos para poder continuar; si no se selecciona una nueva cantidad dentro de los 5 segundos, la unidad volverá al modo en espera.

7. Una vez que se han elegido el tamaño y la cantidad y el recipiente se encuentra correctamente en su lugar, presione START.

La Granizadora de Hielo /Licuadora comenzará a granizar el hielo, y la licuadora comenzará a mezclar. Esto garantiza una mezcla correcta del hielo y otros ingredientes. Una vez granizada la cantidad adecuada de hielo, la granizadora se detendrá, mientras que la licuadora seguirá funcionando hasta que finalice el ciclo.

8. Retire la jarra para servir.
9. Limpie la jarra como se indica en "Cuidado y Limpieza".

Operación (cont.)

Cómo Granizar Hielo

⚠️ ADVERTENCIA



Peligro de Descarga Eléctrica

Conecte a un tomacorriente con conexión a tierra.

No retire la conexión a tierra.

No utilice un adaptador.

No utilice un cable de extensión.

El incumplimiento de estas instrucciones puede provocar la muerte, un incendio o una descarga eléctrica.

⚠️ ADVERTENCIA



Peligro de Cortaduras

No intente operar la granizadora sin la tapa en su lugar.

No coloque en la tolva para hielo ningún otro elemento que no sea hielo.

El incumplimiento de estas instrucciones puede provocar la rotura de huesos, cortaduras u otras heridas.

Cómo Llenar la Tolva

La Granizadora de Hielo / Licuadora está diseñada para ser utilizada con cubitos de hielo similares a los fabricados por la mayoría de las máquinas de cubitos comerciales o las disponibles en bolsas de hielo. NO INTENTE granizar grandes bloques o trozos de hielo; no avanzarán de manera adecuada y éstos pueden dañar la máquina.

La tolva está diseñada para contener 5 galones de hielo.

1. Retire la tapa de la tolva para hielo.
2. Con cuidado coloque hielo en cubitos dentro de la tolva. Si hay bloques grandes de cubitos pegados, despéguelos antes de colocarlos en la tolva.

NOTA: no sobrecargue la tolva. La tapa de la tolva para hielo posee un bloqueo de seguridad y la Granizadora de Hielo / Licuadora no funcionará a menos que la tapa esté bien colocada.

Cómo Granizar Hielo

La Granizadora de Hielo / Licuadora puede operarse manualmente, o como parte de un ciclo programado. Para detalles sobre el uso de ciclos programados, ver "Ciclos Automáticos".

Para operar la Granizadora de Hielo / Licuadora en forma manual:

1. Llene la tolva con hielo y vuelva a colocar la tapa en su lugar, verificando que se encuentre bien asegurada.
2. Coloque la jarra de la licuadora u otro recipiente apropiado bajo el vertedor de hielo.
3. Presione y sostenga el botón SHAVE sobre el panel de control. La pantalla mostrará el siguiente mensaje:

HAMILTON BEACH
COMMERCIAL
SHAVING...

HAMILTON BEACH COMMERCIAL
GRANIZANDO...

4. Cuando haya granizado la cantidad deseada de hielo, suelte el botón.
5. Cuando todo el hielo granizado haya caído del vertedor, retire la jarra o recipiente.

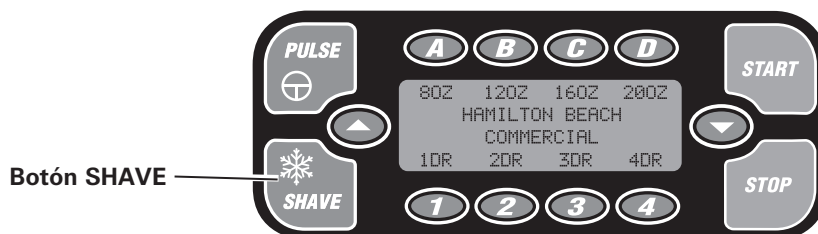

Operación (cont.)

Cómo Licuar

⚠️ ADVERTENCIA



Peligro de Descarga Eléctrica

Conecte a un tomacorriente con conexión a tierra.

No retire la conexión a tierra.

No utilice un adaptador.

No utilice un cable de extensión.

El incumplimiento de estas instrucciones puede provocar la muerte, un incendio o una descarga eléctrica.

⚠️ ADVERTENCIA



Peligro de Cortaduras

Siempre asegúrese de que la protección de salpicaduras se encuentre en su lugar durante el licuado.

No coloque sus manos, cucharas u otros utensilios en la jarra durante el licuado.

El incumplimiento de estas instrucciones puede provocar la rotura de huesos, cortaduras u otras heridas.

La licuadora está diseñada para mezclar bebidas y postres helados. ¡NO utilice la licuadora para mezclar elementos calientes!

Cómo Licuar

NOTA: antes de utilizar la licuadora por primera vez, lave y desinfecte el recipiente y la tapa (ver "Instrucciones de Limpieza").

La licuadora puede operarse de manera manual, o como parte de un ciclo programado. Para detalles sobre el uso con ciclos programados, ver "Ciclos Automáticos".

Para operar la licuadora en forma manual, siga los siguientes pasos:

1. Retire el vertedor de hielo.
2. Coloque los ingredientes que desea mezclar en el recipiente.
3. Coloque la tapa y el tapón de llenado en el recipiente.
4. Asegúrese de que el interruptor de energía principal se encuentre en la posición ON (I) (Encendido).

5. Coloque el recipiente en la base. Verifique que se encuentre bien colocado. Si el recipiente no está colocado de manera correcta, los sensores de la almohadilla de la jarra (si están habilitados) no permitirán que la licuadora comience a funcionar y aparecerá en la pantalla un mensaje de error cuando se presione el botón PULSE.
6. Presione y sostenga el botón PULSE sobre el panel de control. La pantalla mostrará el siguiente mensaje:

HAMILTON BEACH
COMMERCIAL
PULSING...

HAMILTON BEACH COMMERCIAL
PULSANDO...

7. Cuando la bebida o el postre haya alcanzado la consistencia deseada, libere el botón PULSE.
8. Quite el recipiente para servir.
9. Limpie el recipiente como se señala en "Cuidados y Limpieza".

Botón
PULSE

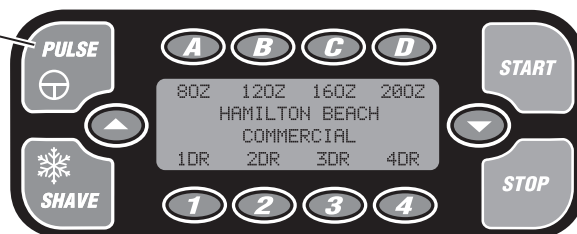

Cuidado de la Granizadora de Hielo/Licuadora

Instrucciones de Limpieza—Generalidades

⚠️ ADVERTENCIA



Peligro de Descarga Eléctrica

Desenchufe la unidad antes de realizar una limpieza general.
No sumerja la base en agua o en otro líquido.
El incumplimiento de estas instrucciones puede provocar la muerte, un incendio o una descarga eléctrica.

⚠️ ADVERTENCIA



Peligro de Cortaduras

Desenchufe la unidad antes de realizar una limpieza general.
Tenga extremo cuidado al limpiar la tolva para hielo y al retirar el mezclador de hielo.
El incumplimiento de estas instrucciones puede provocar cortaduras.

Limpieza General

No permita que restos de alimentos se sequen sobre cualquier pieza de la unidad. Lave y enjuague el recipiente, el ensamblaje de corte de la licuadora y la base después de cada uso, o si no va a utilizarse de nuevo dentro de una hora:

1. Limpie la parte externa de la base con un paño o esponja húmedos, luego séquela con una toalla suave. La base contiene componentes eléctricos: no la sumerja, no utilice una lavadora de alta presión y no utilice un lavavajillas para lavarla.
2. Tenga especial cuidado en no rayar la pantalla de visualización y la parte exterior de la tolva para hielo. Utilice sólo un paño suave apenas humedecido. NO use limpiadores fuertes o abrasivos o toallas de papel secas; éstas pueden rayar la pantalla.

Solución Desinfectante Recomendada:

La siguiente solución está recomendada cuando se deba desinfectar la jarra y cuchillas de la licuadora, y para desinfectar la parte interna de la tolva para hielo:

La solución desinfectante debe estar compuesta de 1 cucharada de lejía casera por 1 galón de agua limpia y fresca (60°F, 16°C) mezcladas de acuerdo con las instrucciones de la lejía. Cuando utilice una solución desinfectante que no sea la recomendada, la concentración de la misma deberá ponerse a prueba mediante análisis de tiras disponibles comercialmente, las que deben indicar una concentración entre 100 y 200 partes por millón de lejía en agua.

Tolva para Hielo y Mezclador

La tolva para hielo y el ensamblaje del mezclador deben lavarse y desinfectarse antes del primer uso de la unidad, y cuando ésta no haya sido utilizada durante varios días.

1. Quite la tapa de la tolva para hielo y retire la tolva interna.
2. Afloje el tornillo mariposa del ensamblaje del mezclador y quite el ensamblaje del depósito de hielo.
ADVERTENCIA: la cuchilla de la granizadora es muy filosa!
3. Para retirar el vertedor de hielo, presione el botón de desbloqueo y jale hacia abajo.
4. Limpie la parte interna del depósito de hielo con un paño limpio y suave humedecido con la solución desinfectante (ver "Instrucciones de Limpieza" para la solución desinfectante recomendada).
5. Enjuague el vertedor de hielo, el ensamblaje del mezclador y la tolva interna con la solución desinfectante y deje secar. Limpie el depósito de la granizadora, la cuchilla de la granizadora y el deflector de hielo con un paño limpio y suave humedecido con solución desinfectante (ver "Solución desinfectante recomendada").
6. Cuando todas las piezas están secas, coloque el ensamblaje del mezclador de nuevo en su lugar y asegure con el tornillo mariposa. Alinee los pernos de la tolva interna con los orificios correspondientes de la tolva para hielo y presione suavemente hacia abajo hasta colocarlos en su lugar. Asegúrese de que el enclavamiento esté bien alineado. Para reinstalar el vertedor de hielo, deslícelo hacia atrás hasta que encaje en su lugar.

Cuidado de la Granizadora de Hielo/Licuadaora (cont.)

Instrucciones de Limpieza—Licuadaora

⚠️ ADVERTENCIA



Peligro de Descarga Eléctrica

Conecte a un tomacorriente con conexión a tierra.

No retire la conexión a tierra.

No utilice un adaptador.

No utilice un cable de extensión.

No sumerja la base en agua o en otro líquido.

El incumplimiento de estas instrucciones puede provocar la muerte, un incendio o una descarga eléctrica.

Limpieza General

No permita que restos de alimentos se sequen sobre cualquier pieza de la licuadaora. Lave y enjuague el recipiente, el ensamblaje de corte de la licuadaora y la base después de cada uso, o si no va a utilizarse de nuevo dentro de una hora, de la siguiente manera:

1. Quite el recipiente de la base. Agregue la solución de limpieza al recipiente. Utilice una solución de limpieza de agua caliente (menos de 115°F/46°C) y un detergente no jabonoso. Utilice la cantidad recomendada de detergente.
2. Friegue y enjuague la parte interna del recipiente para eliminar los restos de alimentos. Vacíe el recipiente.
3. Llene 1/4 del recipiente con solución de limpieza fresca y colóquelo en la base.
4. Haga funcionar la licuadaora en velocidad alta durante 2 minutos.
5. Repita el paso 3 utilizando agua limpia (95°F/35°C).
6. Limpie el recipiente con un paño o una esponja suaves, humedecidos con solución de limpieza fresca.
7. Limpie la parte externa de la base con un paño o esponja húmedos. La base contiene componentes eléctricos: no la sumerja, no utilice una lavadora de alta presión, ni use un lavavajillas para limpiar la base.

⚠️ ADVERTENCIA



Peligro de Cortaduras

Siempre coloque la tapa sobre la jarra durante el licuado.

No coloque sus manos, cucharas u otros utensilios en la jarra durante el licuado.

El incumplimiento de estas instrucciones puede provocar la rotura de huesos u cortaduras.

Desinfección

1. Limpie el recipiente como se indica en "Limpieza General".
2. Llene el recipiente con solución desinfectante (ver "Solución desinfectante recomendada" a continuación) y colóquela en la base.
3. Haga funcionar la licuadaora durante 2 minutos. Vacíe el recipiente.
4. Limpie la parte externa del recipiente con un paño o esponja suaves humedecidos con solución desinfectante.
5. Sumerja la tapa y el tapón de llenado en solución desinfectante durante dos minutos.
6. Para retirar los restos de humedad del ensamblaje de corte coloque el recipiente vacío sobre la base y presione PULSE durante dos segundos.
7. Cuando esté listo para el uso, enjuague con agua limpia.

NOTA: no enjuague el recipiente, la tapa y el tapón de llenado después de la desinfección.

Cuidado de la Granizadora de Hielo/Licuadora (cont.)

Guía de Solución de Problemas

Problema . . .	Solución . . .
La unidad no arranca o se detiene durante su funcionamiento y no puede reiniciarse	<ul style="list-style-type: none"> • Verifique que la unidad se encuentre bien conectada a un tomacorriente. • Verifique que el fusible del tomacorriente no esté quemado o que no haya saltado el disyuntor. • Verifique que el disyuntor ubicado en la parte trasera de la unidad no haya saltado. • Verifique que el interruptor ON/OFF se encuentre en la posición ON (I) (Encendido). • Verifique que la tarjeta de memoria esté instalada correctamente.
La cantidad de hielo preparado no es consistente	<ul style="list-style-type: none"> • Verifique que la unidad esté nivelada y se encuentre sobre una superficie sólida y resistente.
La unidad se está desbordando o pierde agua	<ul style="list-style-type: none"> • Asegúrese de que el extremo de la manguera de drenaje no esté bajo agua o se encuentre bloqueado. • Asegúrese de que la manguera de drenaje se encuentre bien instalada y colocada. Ver "Preparación".
Mayor vibración o ruidos de la licuadora, o ésta pierde líquido de la base de la jarra	<ul style="list-style-type: none"> • Verifique que la cuchilla del ensamblaje de corte no esté suelta o dañada. Reemplácela si fuera necesario.

Guía de Solución de Problemas: Mensajes de Estado

Mensaje de pantalla . . .	Solución . . .
<p>BLENDER MOTOR OVERHEAT-TURN OFF MAIN POWER SWITCH</p> <p>SOBRECALENTAMIENTO DEL MOTOR DE LA LICUADORA: APAGUE EL INTERRUPTOR DE ENERGÍA PRINCIPAL</p>	<ul style="list-style-type: none"> • El motor de la licuadora eléctrica se ha calentado demasiado. Esto puede suceder cuando la jarra de la licuadora está muy llena o cuando se mezclan ingredientes muy espesos. Reduzca la cantidad de la jarra y deje que el motor se enfríe por unos minutos antes de volver a licuar.
<p>INNER HOPPER NOT IN PLACE</p> <p>LA TOLVA INTERNA NO ESTÁ EN SU LUGAR</p>	<ul style="list-style-type: none"> • Hay un bloqueo de seguridad en la tolva para hielo interna. Asegúrese de que la tolva interna se encuentre en su lugar.
<p>HOPPER LID NOT IN PLACE</p> <p>LA TAPA DE LA TOLVA NO ESTÁ EN SU LUGAR</p>	<ul style="list-style-type: none"> • Hay un bloqueo de seguridad en la tapa de la tolva para hielo. Asegúrese de que la tapa se encuentre en su lugar.
<p>CHECK DRAIN</p> <p>VERIFIQUE EL DRENAJE</p>	<ul style="list-style-type: none"> • Hay un sensor en el drenaje que indica si el agua ha vuelto al drenaje. Verifique que la manguera de drenaje no esté bloqueada o doblada.

Cuidado de la Granizadora de Hielo/Licuadaora (cont.)

Guía de Solución de Problemas: Mensajes de Estado

Mensaje de pantalla . . .	Solución . . .
<p>CONTAINER CAPACITY EXCEEDED</p> <p>CAPACIDAD DEL RECIPIENTE SUPERADA</p>	<ul style="list-style-type: none"> El tamaño de la bebida y la cantidad de bebidas han superado las 64 onzas (1.9 L).
<p>JAR NOT IN PLACE</p> <p>LA JARRA NO ESTÁ EN SU LUGAR</p>	<ul style="list-style-type: none"> Asegúrese de que la jarra se encuentre bien colocada en la base. Los sensores de la jarra no permiten que el motor de la licuadora comience a funcionar si el recipiente no está bien colocado.

Los siguientes mensajes de servicio aparecerán en la pantalla dos veces durante la fase de **CARGA DE CONFIGURACIONES** del ciclo de arranque

Mensaje de pantalla . . .	Solución . . .
<p>SERVICE MESSAGE REPLACE CUTTER ASSEMBLY</p> <p>MENSAJE DE SERVICIO: REEMPLACE EL ENSAMBLAJE DE CORTE</p>	<ul style="list-style-type: none"> El ensamblaje de corte de la licuadora debe reemplazarse cuando se encuentre gastado o dañado, o después de 90 días de uso intensivo. La unidad cuenta la cantidad de ciclos de licuado y muestra la información en pantalla como un recordatorio.
<p>SERVICE MESSAGE REPLACE SHAVER BLADE</p> <p>MENSAJE DE SERVICIO: REEMPLACE LA CUCHILLA DE LA GRANIZADORA</p>	<ul style="list-style-type: none"> La cuchilla de la granizadora de hielo debe reemplazarse cuando se encuentre gastada o dañada. La unidad cuenta la cantidad de ciclos de granizado y muestra la información en pantalla como un recordatorio.
<p>SERVICE MESSAGE REPLACE BLENDER MOTOR BRUSHES</p> <p>MENSAJE DE SERVICIO: REEMPLACE LAS ESCOBILLAS DEL MOTOR DE LA LICUADORA</p>	<ul style="list-style-type: none"> La unidad cuenta la cantidad de ciclos y muestra el recordatorio "REEMPLACE LAS ESCOBILLAS DEL MOTOR DE LA LICUADORA" cuando se ha alcanzado el límite de la vida útil de las escobillas del motor de la licuadora.
<p>SERVICE MESSAGE REPLACE BLENDER MOTOR BELT</p> <p>MENSAJE DE SERVICIO: REEMPLACE LA CORREA DEL MOTOR DE LA LICUADORA</p>	<ul style="list-style-type: none"> La unidad cuenta la cantidad de ciclos y muestra el recordatorio "REEMPLACE LA CORREA DEL MOTOR DE LA LICUADORA" cuando se ha alcanzado el límite de la vida útil de la correa del motor de la licuadora.

Cuidado de la Granizadora de Hielo/Licuadaora (cont.)

Guía de Solución de Problemas: Mensajes de Estado

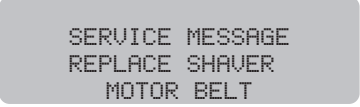
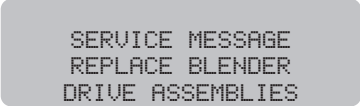
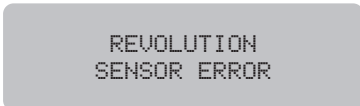
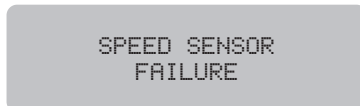
Los siguientes mensajes de servicio aparecerán en la pantalla dos veces durante la fase de CARGA DE CONFIGURACIONES del ciclo de arranque	
Mensaje de pantalla . . .	Solución . . .
 <p>SERVICE MESSAGE REPLACE SHAVER MOTOR BELT</p> <p>MENSAJE DE SERVICIO: REEMPLACE LA CORREA DEL MOTOR DE LA GRANIZADORA</p>	<ul style="list-style-type: none"> La unidad cuenta la cantidad de ciclos y muestra el recordatorio "REEMPLACE LA CORREA DEL MOTOR DE LA GRANIZADORA" cuando se ha alcanzado el límite de la vida útil de la correa del motor de la granizadora.
 <p>SERVICE MESSAGE REPLACE BLENDER DRIVE ASSEMBLIES</p> <p>MENSAJE DE SERVICIO: REEMPLACE LOS ENSAMBLAJES DE PROPULSIÓN DE LA LICUADORA</p>	<ul style="list-style-type: none"> La unidad cuenta la cantidad de ciclos y muestra el recordatorio "REEMPLACE LOS ENSAMBLAJES DE PROPULSIÓN DE LA LICUADORA" cuando se ha alcanzado el límite de la vida útil del ensamblaje de propulsión de la licuadora.
 <p>REVOLUTION SENSOR ERROR</p> <p>ERROR EN EL SENSOR DE REVOLUCIONES</p>	<ul style="list-style-type: none"> El sensor de revoluciones del motor de la granizadora no funciona correctamente.
 <p>SPEED SENSOR FAILURE</p> <p>FALLA EN EL SENSOR DE VELOCIDAD</p>	<ul style="list-style-type: none"> El sensor de velocidad del motor de la licuadora no funciona correctamente.

Mantenimiento

Inspeccione la licuadora y sus diversas piezas y reemplácelas como se indica a continuación:

Diariamente	Desenchufe la unidad y retire el recipiente de la base, y luego examine el recipiente y el ensamblaje de corte de la unidad en busca de desgastes, mellas y cuchillas rotas o flojas. Reemplácelas si fuese necesario. Si las cuchillas están flojas, deje de usarlas inmediatamente y reemplácelas.
Semanalmente	Desenchufe la unidad y luego revise el aislamiento del cable y el enchufe de alimentación de energía eléctrica en busca de rajaduras. Si desea repararlos o reemplazarlos, vea la sección "Cómo solicitar asistencia o servicio".
Tri-mestralmente	Reemplace el recipiente y el ensamblaje de corte por lo menos cada 90 días.

Notas



261 Yadkin Road
Southern Pines, NC 28387